



COMFORTEO®

łóżka i materace



kolekcja 2022

wydanie 1

UWAGA – WAŻNY KOMUNIKAT

Firma Meble Marzenie Węglowski i Stryjakiewicz spółka jawna informuje o dokonaniu zmiany nazwy i formy prawnej swojej działalności.

Aktualna nazwa brzmi: **COMFORTEO Węglowski i Stryjakiewicz spółka komandytowa.** Wszystkie pozostałe dane firmy (NIP, Regon, KRS, adres itd.) pozostają bez zmian. Wszystkie nasze dotychczasowe marki, tj. Meble Marzenie, Comforteio i Comfort4u od tej pory funkcjonować będą pod jedną nazwą, tj. **COMFORTEO.**

Nowa nazwa firmy.

Nazwa to fundamentalna sprawa dla każdego przedsiębiorstwa. Jest nie tylko jego etykietą, ale też nierzadko wyznacznikiem misji i filozofii. Jako Meble Marzenie odnieśliśmy wiele sukcesów, jak choćby uplasowanie się na 75 miejscu w rankingu „Złota 200” największych producentów mebli w Polsce, albo zdobycie licznych nagród wyróżnień (ostatnio były to diamenty Meblarstwa i diament Forbesa). Potwierdzają one nasz szybki rozwój i stabilną sytuacją. Nie zamierzamy na tym poprzestać, stąd nasze kolejne kroki, których istota ma również swoje odzwierciedlenie w nowej nazwie.

Dlaczego COMFORTEO?

Od samego początku istnienia firmy naszą misją było dostarczenie ostatecznym odbiorcom mebli ich marzeń – pięknych, funkcjonalnych i przede wszystkim: wygodnych. Ale jak każda prężnie rozwijająca się firma nie poprzestawaliśmy jedynie na doskonaleniu swoich produktów – zmienialiśmy też podejście do potrzeb samych klientów. Stąd właśnie przekierowanie naszej uwagi na sprawy związane z komfortem. Ale komfort jest pojęciem dużo szerszym. Słownik języka polskiego PWN definiuje je na dwa uzupełniające się sposoby:

komfort

1. «ogół warunków zewnętrznych zapewniających człowiekowi wygodę, odznaczających się dostatkami i elegancją»
2. «stan zaspokojenia potrzeb fizycznych i psychicznych oraz braku kłopotów»

Pojęcie to (oprócz wygody) obejmuje również inne czynniki oddziałujące na naszą psychikę, dopasowujące się (lub nie) do naszego charakteru i temperamentu, współtworzące nasz nastrój. Forma, w jakiej wykonujemy meble, ich kolor, wielkość, odczuwanie ich dotykiem, a nawet przestrzeń, w której funkcjonują – wszystko to ma ogromny wpływ na codzienne poczucie komfortu klientów.

Nowy Etap

Ta właśnie filozofia legła u podstaw naszej nowej, rozszerzonej misji. Chcielibyśmy, aby to istotne przeobrażenie było też dostrzegalne w nowej nazwie firmy. Zwłaszcza że Comforteio jest marką już znaną, stworzoną i budowaną przez nas od kilku lat.

Jest to dla nas nowy etap, z nowym podejściem do naszych celów, nastawionym bardziej kompleksowo na zadowolenie klienta. Ale jednocześnie firma nadal pozostaje ta sama. Kiedyś Meble Marzenie, a obecnie – Comforteio. Już nie tylko dostarczamy Wam meble Waszych marzeń, ale dbamy o coś więcej – o poczucie komfortu w Waszych domach!



Innowacje: New Tech Bed

New Tech Bed to innowacyjna koncepcja technologiczna w zakresie produkcji łóżek kontynentalnych. Została ona w całości wypracowana przez zespół badawczy firmy Comfoteo, a jej pozytywne wyniki potwierdził Instytut Technologii.

W podstawie łóżka New Tech Bed zastosowano wkład sprężynowy wykonany z różnych, niezależnie działających sprężyn, ułożonych na przemian w grupach. Dzięki temu dają one efekt trzech pól twardości. Dodatkowo oddziaływanie tych pól zostało wzmocnione przez wyprofilowanie górnej pianki na kształt fali (inna długość fali dla każdego pola sprężyn), a także otwory wycięte w piankach bocznych.

W materacu łóżka New Tech Bed zastosowano ten sam schemat naprzemiennego sytuowania grup sprężyn oraz profilowania pianki (górnej i dolnej), zgodnie z tymi polami, przy czym liczbę pól twardości zwiększono tu do siedmiu. Ponadto zastosowano też otwory w bocznych piankach w miejscach uzupełniających się z polami twardości materaca.

W aktualnej kolekcji łóżek kontynentalnych marki Comfoteo koncepcja New Tech Bed została zaimplementowana w modelu Alexander.

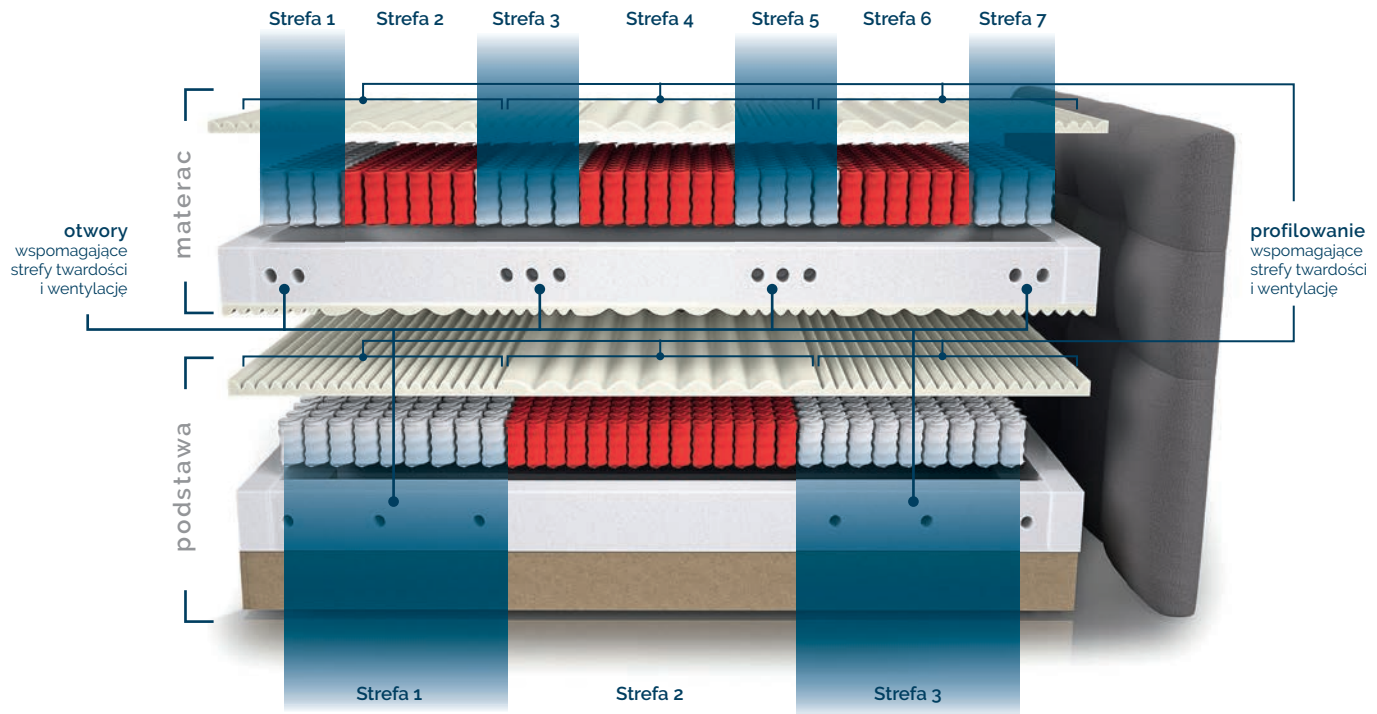

Narzuta pikowana

Jej zasadniczą funkcją jest zakrywanie pościeli lub łóżka w ciągu dnia oraz ochrona przed przypadkowymi zabrudzeniami. W tej kwestii ważną cechą Narzuty Pikowanej marki Comfoteo jest dobra przepuszczalność powietrza, wynikająca z doboru odpowiednich materiałów. Równie ciekawą funkcją tego produktu jest jej miękkość, zachęcająca do popołudniowej drzemki lub po prostu chwili relaksu.

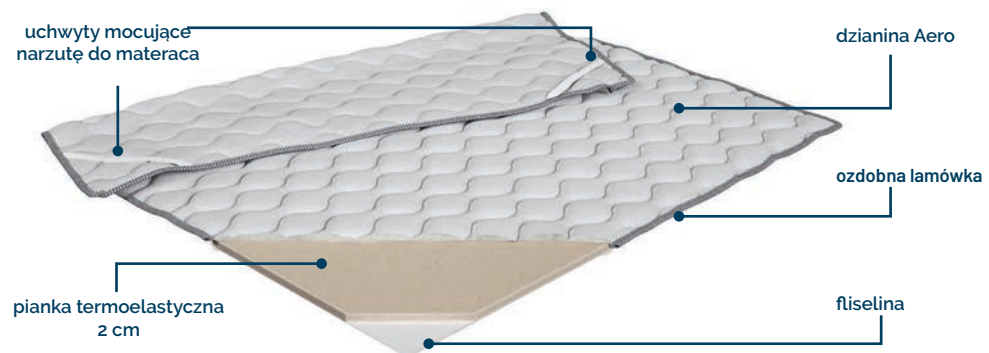

Projekt zrealizowany z funduszy UE.





Dbanie o kondycję i zdrowie, regularne ćwiczenia, sport – to nieodłączne elementy życia wielu osób. Dlatego postanowiliśmy zaprojektować innowacyjne materace, które zapewnią odpowiednią regenerację organizmu wielbicielom aktywności fizycznej.

Prowadzenie zdrowego stylu życia ma wiele aspektów – jednym z nich z całą pewnością jest regularny wysiłek fizyczny. Dlatego tak ważne jest, by każdej nocy dbać o odpoczynek, regenerację mięśni i odprężający sen. A wszystko po to, by kolejnego dnia wyruszyć po kolejny osobisty rekord.

Pro Dynamic H3

5 lat
gwarancji

- moletowana pianka Gelax – 4 cm
- profilowana pianka T30 – 6 cm
- pianka poliuretanowa o zwiększonej elastyczności – 6 cm
- moletowana pianka T30 – 4 cm
- zamek błyskawiczny pokrowca w kolorze turkusowym
- pokrowiec nasączony proteinami jedwabiu
- materac objęty 5-letnią gwarancją
- wysokość materaca: 20 cm

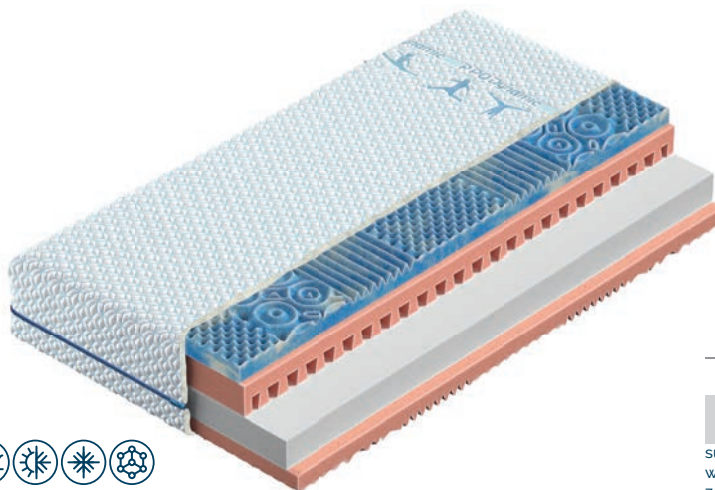

Twardość materaca

H1 H2 H3 H4

sugerowana dopuszczalna waga osoby korzystającej z materaca: do 100 kg



Pro Dynamic H4

10 lat
gwarancji

- moletowana pianka Gelax 4 cm
- moletowana pianka antybakteryjna 4 cm
- sprężyny multipocket o 7 polach twardości
- zamek błyskawiczny pokrowca w kolorze turkusowym
- materac objęty jest 10-letnią gwarancją
- pokrowiec nasączony proteinami jedwabiu
- wysokość materaca: 20 cm

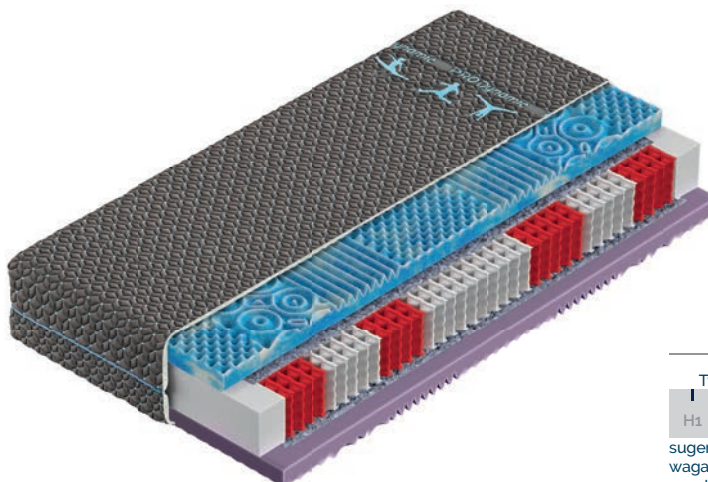

Twardość materaca

H1 H2 H3 H4

sugerowana dopuszczalna waga osoby korzystającej z materaca: do 120 kg



Comfort Style to autorska kolekcja projektantów firmy Comfoteo.

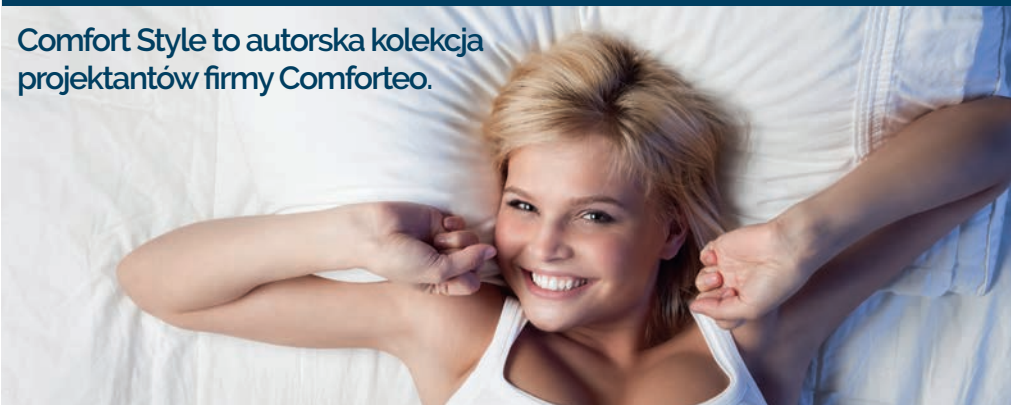

Powstała w odpowiedzi na rosnące zapotrzebowanie na materace najwyższej jakości i znakomitym komfortem, które będą jednocześnie racjonalne cenowo i dostępne dla polskich klientów. Każdy materac z serii **Comfort Style** to przemyślane połączenie komponentów, dobranych w oparciu o wiedzę naszych projektantów i doświadczenia pracowników.

Nasturcja

- visco 5 cm + lateks 7 cm + pianka wysokoelastyczna 5 cm + lateks 7 cm
- pokrowiec Koral z siatką 3D
- pianka termoelastyczna posiada specjalny system nacięć, zwiększający wentylację materaca i niezależną pracę poszczególnych jego partii
- wysokość materaca: ok. 25 cm

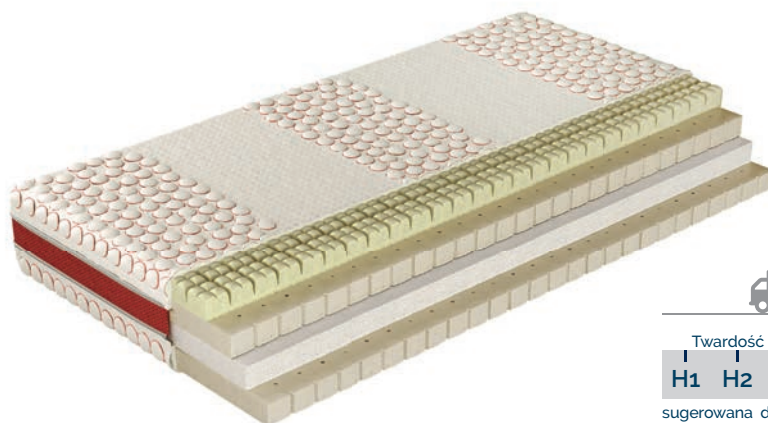
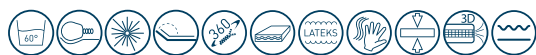

Twardość materaca

H1 H2 H3 H4

sugerowana dopuszczalna waga osoby korzystającej z materaca: do 90 kg

Umberto

10 lat
gwarancji

- wkład wykonany z niezależnie działających sprężyn kieszeniowych
- 7 pól twardości poprawiających komfort
- obustronnie po 5 cm pianki T30 w kolorze różowym
- pokrowiec w jednej części wykonany z wysoce specjalistycznej dzianiny, która ma wybitne właściwości chłodzące
- pokrowiec w drugiej części wykonany z białej siatki 3D, co zapewnia znakomite wietrzenie materaca, a także chłodzenie na innej zasadzie
- materac jest dodatkowo utwardzany
- wysokość materaca: ok. 24 cm

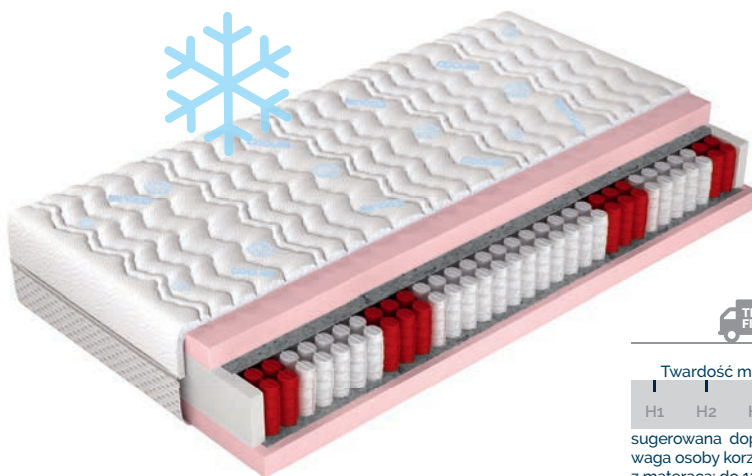

Twardość materaca

H1 H2 H3 H4

sugerowana dopuszczalna waga osoby korzystającej z materaca: do 120 kg

Jaśmin

10 lat
gwarancji

- wkład wykonany z niezależnie działających sprężyn kieszeniowych typu multipocket
- pianka termoelastyczna jednostronnie 5 cm
- pianka wysokoelastyczna 5 cm
- pianka termoelastyczna posiada specjalny system nacięć, zwiększający wentylację materaca i niezależną pracę poszczególnych jego partii
- 7 pól twardości poprawiających komfort
- pokrowiec Koral z siatką 3D
- wysokość materaca: ok. 23 cm

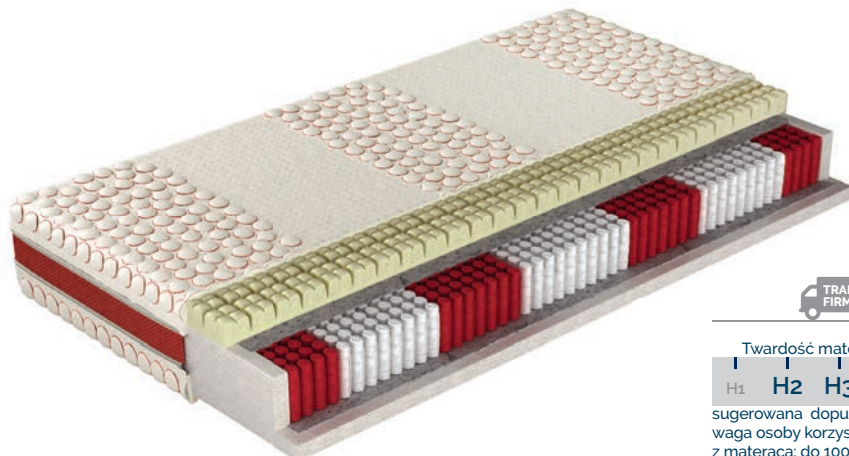

Twardość materaca

H1 H2 H3 H4

sugerowana dopuszczalna waga osoby korzystającej z materaca: do 100 kg

Gustavo

15 lat
gwarancji

- wysokość materaca: 31 cm
- obustronnie pianka termoelastyczna 3 cm (środkowa warstwa)
- wkład materaca stanowi 7-półowa formatka sprężyn multipocket
- obustronnie pianka wysokoelastyczna 2 cm (wewnętrzna warstwa)
- obustronnie płyta lateksowa 3 cm (zewnątrzna warstwa)
- pokrowiec wykonany z tkaniny wysokiej jakości, obustronnie 300 g/m² włókna klimatyzującego
- pikowanie angielskie

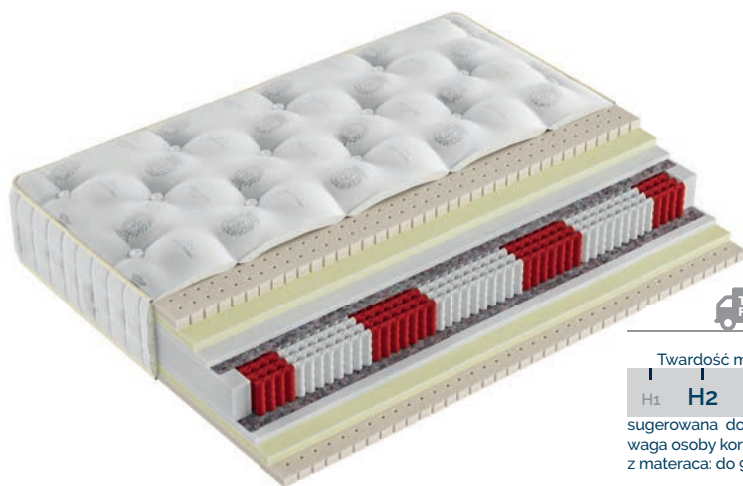

Twardość materaca
H1 **H2** H3 H4
sugerowana dopuszczalna
waga osoby korzystającej
z materaca: do 90 kg

Ernesto

- wysokość materaca: 22 cm
- sprężyny kieszeniowe, posiadające 7 stref twardości
- pokrowiec Aero wykonany z wysokogatunkowej dzianiny
- obustronne zastosowanie pianki poliuretanowej o zwiększonej gęstości
- na całym obwodzie zastosowano innowacyjną siatkę 3D

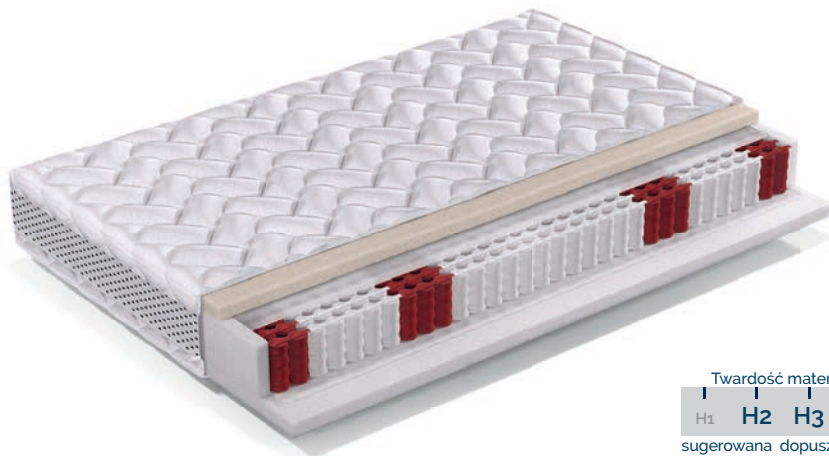

Twardość materaca
H1 **H2** H3 H4
sugerowana dopuszczalna
waga osoby korzystającej
z materaca: do 100 kg

Agostino

5 lat
gwarancji

- wysokość materaca: 21 cm
- pianka termoelastyczna 3 cm
- pianka wysokoelastyczna 8 cm
- specjalistyczne profiowanie pianki wysokoelastycznej, tworzące 7 stref twardości i zwiększające wentylację materaca
- pianka poliuretanowa o zwiększonej gęstości 8 cm
- przypisany pokrowiec został wykonany z wysokogatunkowej i dobrze przepuszczającej powietrze dzianiny Aero, pikowanej 200 g/m²
- na całym obwodzie zastosowano tkaninę tapicerską z domieszką lnu, pikowaną włóknem klimatyzującym



Twardość materaca
H1 **H2** H3 H4
sugerowana dopuszczalna
waga osoby korzystającej
z materaca: do 100 kg

Federico

15 lat
gwarancji

- wysokość materaca: 21 cm
- wkład stanowią sprężyny multipocket, posiadające 7 stref twardości
- jednostronnie płyta lateksowa 3 cm
- jednostronnie pianka wysokoelastyczna 3 cm
- pokrowiec przypisany do tego modelu: Antistress
- na obwodzie niebieska siatka 3D

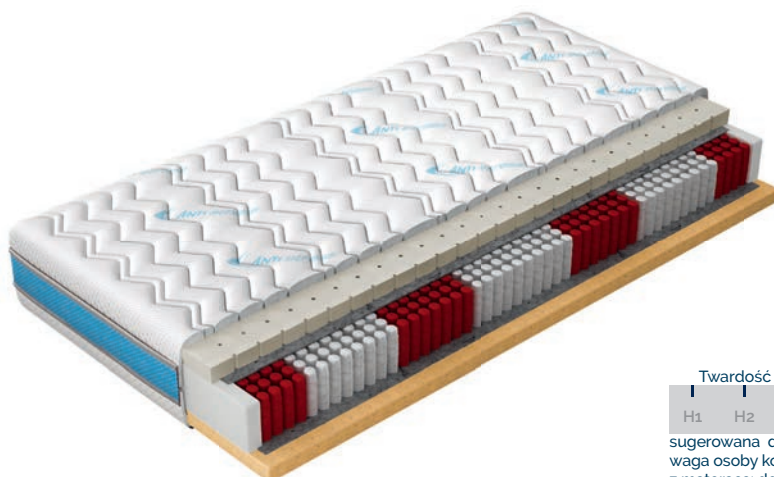
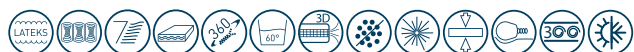

Twardość materaca
H1 H2 **H3** H4
sugerowana dopuszczalna
waga osoby korzystającej
z materaca: do 120 kg

Salvatore

15 lat
gwarancji

- wysokość materaca: 21 cm
- wkład stanowią sprężyny multipocket, posiadające 7 stref twardości
- obustronnie płyta lateksowa 3 cm
- przypisany pokrowiec został wykonany z wysokogatunkowej i dobrze przepuszczającej powietrze dzianiny Aero, pikowanej 300 g/m² włóknem klimatyzującym oraz dodatkowo płytą pianki termoelastycznej dla zwiększenia komfortu
- na krawędziach zastosowano złotą lamówkę
- na całym obwodzie zastosowano białą siatkę 3D
- na obwodzie zastosowano ozdobne tasiemki Comforteo

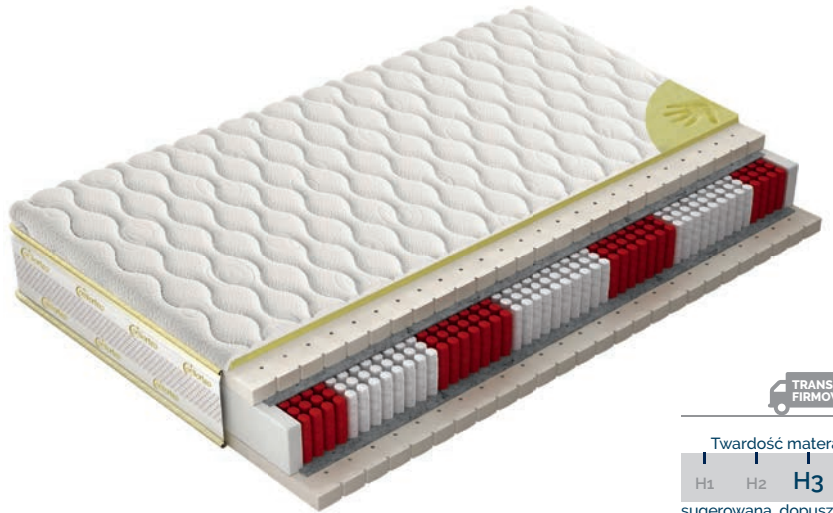

TRANSPORT FIRMOWY

Twardość materaca

H1 H2 **H3** H4

sugerowana dopuszczalna waga osoby korzystającej z materaca: do 100 kg



Silver Protect

5 lat
gwarancji

- moletowana pianka Gelax 4 cm
- wkład ze sprężyn kieszeniowych o 7 polach twardości
- materac objęty jest 5-letnią gwarancją
- zamek błyskawiczny pokrowca w kolorze wrzosowym
- pokrowiec Silver z jonami srebra o działaniu antybakteryjnym
- siatka 3D o unikalnym wyglądzie
- wysokość materaca: 22 cm

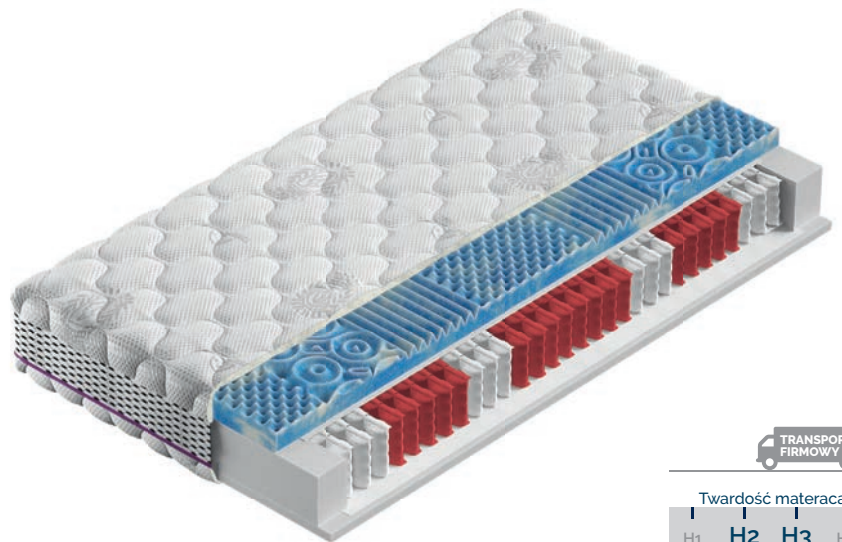

TRANSPORT FIRMOWY

Twardość materaca

H1 **H2** H3 H4

sugerowana dopuszczalna waga osoby korzystającej z materaca: do 100 kg



Verso

15 lat
gwarancji

- pianka antybakteryjna 5 cm
- pianka poliuretanowa T30 3 cm
- wkład ze sprężyn kieszeniowych typu multi-multipocket o 7 polach twardości
- od spodu pianka poliuretanowa T25 4 cm
- materac jednostronny
- materac objęty jest 15-letnią gwarancją
- pokrowiec Silver z jonami srebra o działaniu antybakteryjnym
- wysokość materaca: 26 cm

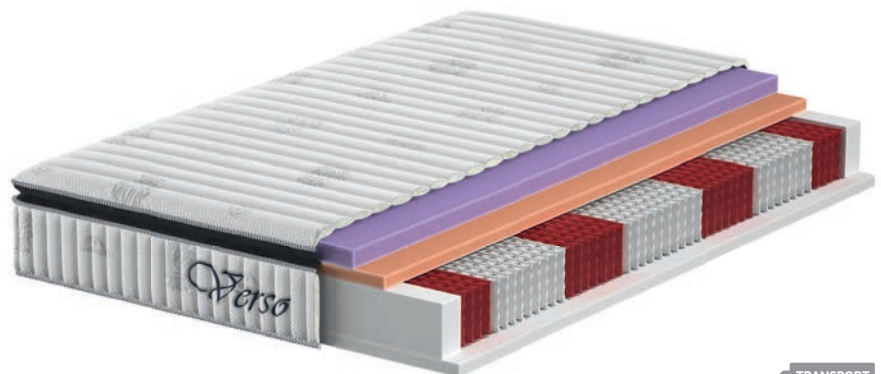

TRANSPORT FIRMOWY

Twardość materaca

H1 H2 **H3** H4

sugerowana dopuszczalna waga osoby korzystającej z materaca: do 100 kg



Kolekcja Dream Style

*dobry sen,
dobry dzień*

Marka Comforleo zdaje sobie sprawę z tego, że nie ma jednego uniwersalnego materaca, który zapewni wygodę wszystkim klientom.

Ludzie różnią się od siebie bowiem budową ciała, wagą i upodobaniami. Projektując materace, bierzemy te różnice pod uwagę, ponieważ chcemy stworzyć produkty idealnie dopasowane do indywidualnych potrzeb naszych klientów. Wszystko po to, by spełnić ich marzenia o idealnym komforcie.

Lateks

Lateks użyty w materacach Comforleo zawiera aż 20% naturalnego mleczka kauczukowego. Jest doskonałym rozwiązaniem dla alergików – jego unikalne właściwości radykalnie ograniczają możliwość rozwoju grzybów, pleśni i roztoczy.

Vitea

5 lat
gwarancji

- wkład lateksowy o grubości 14 cm
- pianka termoelastyczna 3 cm
- wysokość materaca ok. 19 cm
- wersja podstawowa w pokrowcu Aero, pikowany 200 g/m², wzór pikowania "cegietka"



ORTOPEDYCZNY
I RELAKSUJĄCY



Twardość materaca
H1 H2 H3 H4
sugerowana dopuszczalna
waga osoby korzystającej
z materaca: do 90 kg

Ergolatex

10 lat
gwarancji

- pianka lateksowa 7 cm x 2
- pianka wysokoelastyczna 5 cm
- pokrowiec Kaszmir
- wysokość materaca: 21 cm
- na obwodzie siatka 3D



ELASTYCZNY
I WYTRZYMAŁY



Twardość materaca
H2 H1 H3 H4
sugerowana dopuszczalna
waga osoby korzystającej
z materaca: do 90 kg

Comfort

5 lat
gwarancji

- wkład lateksowy o grubości 14 cm
- wysokość materaca ok. 16 cm
- wersja podstawowa w pokrowcu Aero, pikowany 200 g/m², wzór pikowania "cegietka"



BARDZO
ELASTYCZNY



Twardość materaca
H2 H1 H3 H4
sugerowana dopuszczalna
waga osoby korzystającej
z materaca: do 90 kg

Pianka wysokoelastyczna

Pianka wysokoelastyczna jest niezwykle sprężysta i lekka. Dobrze dopasowuje się do kształtu ciała dzięki licznym punktom podparcia. Pianka wysokoelastyczna zapewnia bardzo dobrą wentylację, którą docenią osoby z problemem nadmiernej potliwości.

Late-Forte

WYTRZYMAŁY
Z LATEKSEM

- wkład z pianki wysokoelastycznej o grubości 10 cm
- obustronnie lateks o grubości 3 cm
- wysokość materaca ok. 18 cm
- materac pokazany w pokrowcu podstawowym Aero, pikowany 200 g/m², wzór pikowania "cegietka"



Twardość materaca
H1 H2 **H3** H4
sugerowana dopuszczalna
waga osoby korzystającej
z materaca: do 100 kg

Salute

ORTOPEDYCZNY
I WYSOKI

- wkład z pianki wysokoelastycznej o grubości 13 cm
- obustronnie profilowana pianka termoelastyczna 7 cm (2 x 3,5 cm)
- wysokość materaca ok. 22 cm
- materac pokazany w pokrowcu podstawowym Aero, pikowany 200 g/m², wzór pikowania "cegietka"



Twardość materaca
H1 **H2** H3 H4
sugerowana dopuszczalna
waga osoby korzystającej
z materaca: do 90 kg

Exclusive

ORTOPEDYCZNY
I RELAKSUJĄCY

- wkład z pianki wysokoelastycznej o grubości 9 cm
- obustronnie profilowana pianka termoelastyczna 7 cm (2 x 3,5 cm)
- wysokość materaca ok. 18 cm
- wersja podstawowa w pokrowcu Aero, pikowany 200 g/m², wzór pikowania "cegietka"



Twardość materaca
H1 **H2** H3 H4
sugerowana dopuszczalna
waga osoby korzystającej
z materaca: do 90 kg

Ergonomic

WYBÓR TWARDOŚCI
I LATO-ZIMA

- pianka poliuretanowa
- pianka wysokoelastyczna
- pianka antybakteryjna
- zamek błyskawiczny pokrowca: w kolorze czerwonym
- pokrowiec ze specjalistycznej dzianiny Thermo Spa
- siatka 3D
- wysokość materaca: 20 cm

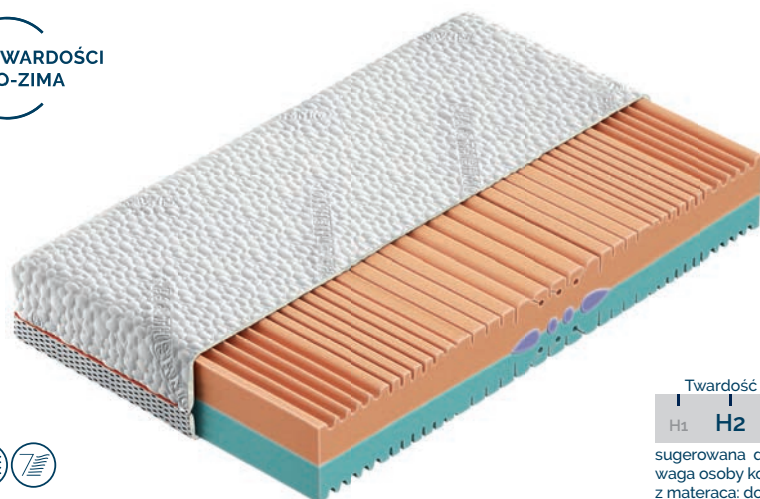

Twardość materaca
H1 **H2** **H3** H4
sugerowana dopuszczalna
waga osoby korzystającej
z materaca: do 100 kg

Multipocket

Materace kieszeniowe typu multipocket to wyjątkowo wytrzymałe, wygodne i sprężyste produkty. Każda sprężyna we wnętrzu umieszczona jest w osobnej kieszonce, dzięki czemu pracuje niezależnie od pozostałych. W wersji multipocket jest ich aż 508 szt./m².

Silvio

15 lat
gwarancji

- pianka termoelastyczna (visco) 3 cm
- pianka wysokoelastyczna 3 cm
- sprężyny multipocket 508 szt./m²
- wysokość materaca ok. 20 cm
- wersja podstawowa w pokrowcu Aero, pikowany 200 g/m², wzór pikowania "cegietka"



WYTRZYMAŁY
I RELAKSUJĄCY



Twardość materaca
H1 H2 **H3** H4
sugerowana dopuszczalna
waga osoby korzystającej
z materaca: do 120 kg

Molto-Forte

15 lat
gwarancji

- obustronnie pianka wysokoelastyczna 3 cm
- sprężyny multipocket 508 szt./m²
- wysokość materaca: 20 cm
- wersja podstawowa w pokrowcu Aero, pikowany 200 g/m², wzór pikowania "cegietka"
- 7 pół twardości



TWARDY
I WYTRZYMAŁY



Twardość materaca
H1 H2 H3 **H4**
sugerowana dopuszczalna
waga osoby korzystającej
z materaca: do 130 kg

Materace kieszeniowe

Materace kieszeniowe Comfortheo posiadają wkład zbudowany z wytrzymałych, cichych i elastycznych sprężyn, z których każda umieszczona jest w osobnej kieszonce. Dzięki temu wszystkie elementy pracują niezależnie od siebie – tworząc tzw. sprężystość punktową.

Olimp

ORTOPEDYCZNY
I RELAKSUJĄCY

- płyta lateksowa o grubości 3 cm
- płyta nowoczesnej technologicznie pianki termoelastycznej
- sprężyny kieszeniowe 262 szt./m²
- wysokość materaca: ok. 20 cm
- wersja podstawowa w pokrowcu Aero, pikowany 200 g/m², wzór pikowania "cegietka"
- 7 pół twardości



Twardość materaca
H1 **H2** H3 H4
sugerowana dopuszczalna
waga osoby korzystającej
z materaca: do 90 kg

Resto

ORTOPEDYCZNY
I RELAKSUJĄCY

- nowoczesna technologicznie pianka termoelastyczna 3 cm, obustronnie
- wysokość materaca: ok. 20 cm
- wersja podstawowa w pokrowcu Aero, pikowany 200 g/m², wzór pikowania "cegietka"
- 7 pół twardości
- sprężyny kieszeniowe

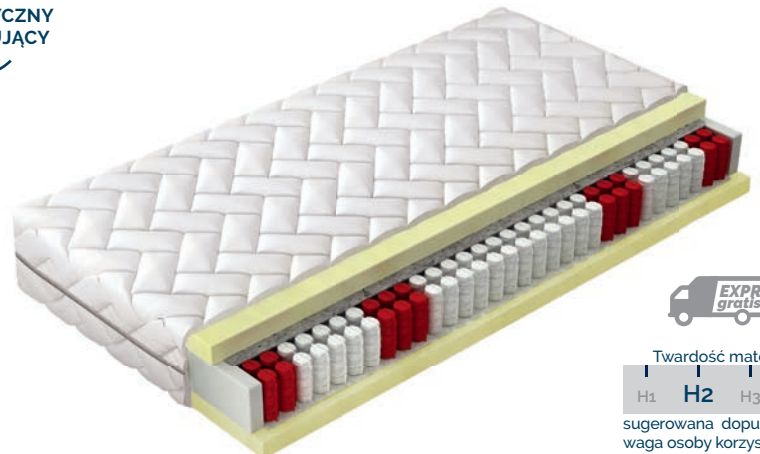

Twardość materaca
H1 **H2** H3 H4
sugerowana dopuszczalna
waga osoby korzystającej
z materaca: do 90 kg

Maya

7 lat
gwarancji

- moletowana pianka termoelastyczna (tzw. visco)
- właściwości masujące
- wkład ze sprężyn kieszeniowych o 7 polach twardości
- Pokrowiec Tencel, wspomagający szybkie odparowanie wilgoci
- siatka 3D o unikalnym wyglądzie
- pianka poliuretanowa T25
- wysokość materaca: ok. 24 cm

POLECANY
DLA SENIORÓW

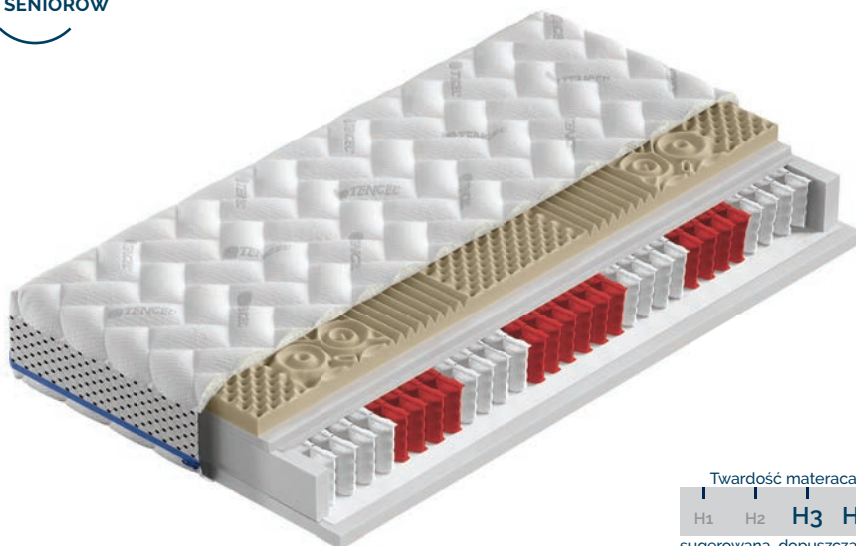

Twardość materaca
H1 H2 **H3** H4
sugerowana dopuszczalna
waga osoby korzystającej
z materaca: do 100 kg

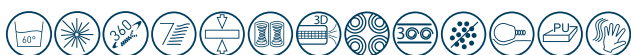

Cleo

5 lat
gwarancji

- moletowana pianka antybakteryjna
- właściwości masujące
- wkład ze sprężyn kieszeniowych o 7 polach twardości
- Pokrowiec Silver, zawierający jony srebra o działaniu antybakteryjnym
- siatka 3D o unikalnym wyglądzie
- pianka poliuretanowa T25
- wysokość materaca: ok. 24 cm

POLECANY OSOBOM
CIERPIĄCYM NA BEZSENNOŚĆ

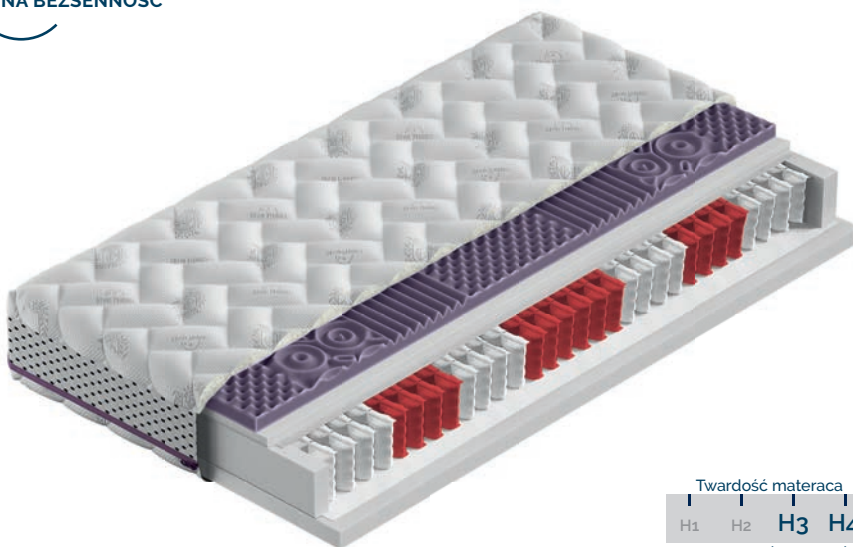

Twardość materaca
H1 H2 **H3** H4
sugerowana dopuszczalna
waga osoby korzystającej
z materaca: do 100 kg



Felici

DOBRY
NA WSZYSTKO

- lateks 3 cm obustronnie
- sprężyny kieszeniowe 262 szt./m²
- wysokość materaca: ok. 20 cm
- wersja podstawowa w pokrowcu Aero, pikowany 200 g/m², wzór pikowania "cegietka"
- 7 pól twardości



Twardość materaca
H1 **H2** H3 H4
sugerowana dopuszczalna
waga osoby korzystającej
z materaca: do 90 kg



Oscar

DOBRY NA WSZYSTKO
I LATO-ZIMA

- lateks 3 cm
- pianka wysokoelastyczna 3 cm
- sprężyny kieszeniowe 262 szt./m²
- wysokość materaca: ok. 20 cm
- wersja podstawowa w pokrowcu Aero, pikowany 200 g/m², wzór pikowania "cegietka"
- 7 pól twardości



Twardość materaca
H1 H2 H3 H4
sugerowana dopuszczalna
waga osoby korzystającej
z materaca: do 100 kg

Prezzo-Forte

WSZECHSTRONNY
I WYTRZYMAŁY

- obustronnie pianka wysokoelastyczna 3 cm
- sprężyny kieszeniowe 262 szt./m²
- wysokość materaca: ok. 20 cm
- materac pokazany w pokrowcu Aero, pikowany 200 g/m²
- 7 pól twardości



Twardość materaca
H1 H2 H3 H4
sugerowana dopuszczalna
waga osoby korzystającej
z materaca: do 100 kg

Andrea

WYBÓR TWARDOŚCI
I LATEKS

- mata kokosowa ok. 1 cm
- pianka T25 2 cm, lateks 3 cm
- sprężyny kieszeniowe 262 szt./m²
- wysokość materaca: ok. 20 cm
- wersja podstawowa w pokrowcu Aero, pikowany 200 g/m², wzór pikowania "cegietka"
- 7 pól twardości



Twardość materaca
H1 H2 H3 H4
sugerowana dopuszczalna
waga osoby korzystającej
z materaca: do 120 kg

Relax

WYGODNY
I RELAKSUJĄCY

- nowoczesna technologicznie pianka termoelastyczna 3 cm
- pianka T25 2 cm
- wysokość materaca: ok. 20 cm
- wersja podstawowa w pokrowcu Aero, pikowany 200 g/m², wzór pikowania "cegietka"
- 7 pól twardości
- sprężyny kieszeniowe



Twardość materaca
H1 H2 H3 H4
sugerowana dopuszczalna
waga osoby korzystającej
z materaca: do 100 kg

Sognato

- pianka poliuretanowa 5 cm obustronnie
- sprężyny kieszeniowe 262 szt./m²
- wysokość materaca: ok. 24 cm
- wersja podstawowa w pokrowcu Aero, pikowany 200 g/m², wzór pikowania "cegietka"
- 7 pól twardości



WYSOKI
KIESZONKOWY



Twardość materaca
H1 H2 **H3** H4
sugerowana dopuszczalna
waga osoby korzystającej
z materaca: do 100 kg

Eskada

- mata kokosowa ok. 1 cm
- pianka T25 2 cm obustronnie
- sprężyny kieszeniowe 262 szt./m²
- wysokość materaca ok. 18 cm
- materac pokazany w pokrowcu podstawowym Primo, pikowany



WYBÓR TWARDOŚCI
I KOKOS



Twardość materaca
H1 H2 **H3** H4
sugerowana dopuszczalna
waga osoby korzystającej
z materaca: do 120 kg

Cristiano

- pianka T25 5 cm obustronnie
- sprężyny kieszeniowe 262 szt./m²
- wysokość materaca: ok. 24 cm
- dodatkowo utwardzany
- wersja podstawowa w pokrowcu Aero, pikowany 200 g/m², wzór pikowania "cegietka"
- 7 pól twardości



WYSOKI
I TWARDY



Twardość materaca
H1 H2 H3 **H4**
sugerowana dopuszczalna
waga osoby korzystającej
z materaca: do 120 kg

Catania

- pianka T25 2 cm obustronnie
- sprężyny kieszeniowe 262 szt./m²
- wysokość materaca: ok. 18 cm
- dodatkowo utwardzany
- wersja podstawowa w pokrowcu Aero, pikowany 200 g/m², wzór pikowania "cegietka"



TANI
I TWARDY



Twardość materaca
H1 H2 H3 **H4**
sugerowana dopuszczalna
waga osoby korzystającej
z materaca: do 120 kg

Alba

- pianka T28 obustronnie 2 cm
- sprężyny kieszeniowe 262 szt./m²
- wysokość materaca: ok. 17 cm
- materac pokazany w pokrowcu podstawowym Primo, pikowany 100 g/m²
- 7 pół twardości



TANI
KIESZONKOWY



Twardość materaca

H1 H2 **H3** H4

sugerowana dopuszczalna
waga osoby korzystającej
z materaca: do 100 kg

Passion

- pianka poliuretanowa 2 cm obustronnie
- sprężyny kieszeniowe 262 szt./m²
- wysokość materaca: ok. 17 cm
- w pokrowcu podstawowym Primo, pikowany 100 g/m²
- 7 pół twardości



TANI
KIESZONKOWY



Twardość materaca

H1 H2 **H3** H4

sugerowana dopuszczalna
waga osoby korzystającej
z materaca: do 100 kg

Bonell

Współczesne sprężyny bonellowe to połączenie tradycji i nowoczesności. Gwarancja trwałości, lekkości i elastyczności.

Margo

- mata kokosowa ok. 1 cm jednostronnie
- pianka poliuretanowa obustronnie 2 cm
- sprężyny bonell 112 szt./m²
- wysokość materaca: ok. 16 cm
- materac pokazany w pokrowcu podstawowym Primo, pikowany 100 g/m²



TRADYCYJNY
Z KOKOSEM



Twardość materaca

H1 **H2** H3 H4

sugerowana dopuszczalna
waga osoby korzystającej
z materaca: do 100 kg

Classic

- pianka poliuretanowa obustronnie 2 cm
- sprężyny bonell 112 szt./m²
- wysokość materaca: ok. 15 cm
- wersja podstawowa w pokrowcu Primo, pikowany 100 g/m²



TRADYCYJNY
I TANI



Twardość materaca

H1 **H2** H3 H4

sugerowana dopuszczalna
waga osoby korzystającej
z materaca: do 100 kg

Pianka poliuretanowa

Pianka poliuretanowa to ekonomiczny sposób na praktyczny i lekki materac. Świetnie sprawdzi się w roli pościeli dla dzieci, gości oraz w ekonomicznych hotelach i pensjonatach.

Standard Kokos

- mata kokosowa ok. 1 cm
- pianka poliuretanowa 8 cm
- wysokość materaca: ok. 10 cm
- wersja podstawowa w pokrowcu Primo, pikowany 100 g/m²



TANI
I TWARDY



Twardość materaca
H1 H2 H3 **H4**
sugerowana dopuszczalna
waga osoby korzystającej
z materaca: do 90 kg

Standard 9/11/15 cm

- pianka poliuretanowa
- materac dostępny w wysokościach 9, 11, 15 cm
- wersja podstawowa w pokrowcu Primo, pikowany 100 g/m²



PROSTY
I TANI



Twardość materaca
H1 H2 **H3** H4
sugerowana dopuszczalna
waga osoby korzystającej
z materaca: do 90 kg

Amadeo

- pianka poliuretanowa 8 cm
- lateks 3 cm, jednostronnie
- wysokość materaca: ok. 12 cm
- wersja podstawowa w pokrowcu Primo, pikowany 100 g/m²



TANI
Z LATEKSEM



Twardość materaca
H1 **H2** H3 H4
sugerowana dopuszczalna
waga osoby korzystającej
z materaca: do 90 kg

Versal

- pianka poliuretanowa 8 cm
- 7-strefowy wkład wysokoelastyczny o grubości 3 cm
- wysokość materaca: ok. 12 cm
- wersja podstawowa w pokrowcu Primo, pikowany 100 g/m²



TANI
7-STREFOWY



Twardość materaca
H1 **H2** H3 H4
sugerowana dopuszczalna
waga osoby korzystającej
z materaca: do 90 kg

Ochraniacze

Produkty chroniące materac przed zabrudzeniami i nadmiernym zużyciem.

Na materac

Ochraniacz na materac wykonany jest z mocnej i przyjemnej w dotyku dzianiny Primo, pikowanej włóknem klimatyzującym o wartości 100 g/m².



Pod materac

Wykonany z grubej, włóknistej maty obszytej na krawędziach lamówką. Bardzo dobrze przepuszcza powietrze, redukuje ryzyko zabrudzeń oraz rozwijania się grzybów i pleśni.



Wodoodporny Tencel

Ochraniacz na jednej ze stron posiada specjalistyczny materiał wodoodporny i paroprzepuszczalny. Dzięki temu rozlane płyny nie przedostają się do materaca. Nie ogranicza to jego właściwości „oddychających”. Z drugiej strony ochroniacza znajduje się dzianina Tencel - ceniona ze względu na wybitne właściwości higroskopijne. Produkt można prać w temperaturze do 30°C.



Akcesoria materacowe

Nakładki

Nakładki na materac pozwalają regulować poziom twardości, elastyczności i komfortu oraz chronią materac przed uszkodzeniami.

W zależności od grubości nakładki na materac, projektanci Comforteo przewidzieli dla niej inny rodzaj pokrowca. Każdy z nich posiada zamek błyskawiczny, który umożliwia zdjęcia pokrowca i wypranie go.

Wygląd nakładek



Nakładka 9 cm

Nakładki Comforteo o grubości 9 cm sprzedawane są w pokrowcu Koral z dodatkową siatką wentylacyjną.



Nakładka 6 cm

Nakładkom 6-centymetrowym dedykowane są pokrowce Primo, pikowane włóknem klimatyzującym 200 g/m². Wyjątek stanowi 6-centymetrowa nakładka Gelax, występująca w pokrowcu Silver.



Nakładki 2,5 cm, 3 cm oraz 4 cm

Nakładki o grubości 2,5 cm, 3 cm oraz 4 cm sprzedawane są w pokrowcu Primo, pikowane włóknem klimatyzującym 100 g/m². Na rogach nakładki wszyte są gumowe uchwyty, stabilizujące je na materacu.

Rodzaje nakładek



Toplatermo Soft

Wszystkie zalety lateksu i pianki termoelastycznej zawarte w 9-centymetrowej nakładce, której można używać dwustronnie, w zależności od upodobania. Po stronie lateksu nakładka jest nieco twardsza. Produkt precyzyjnie dopasowuje się do kształtu ciała i ma właściwości antyalergiczne. Całość uzupełnia innowacyjny pokrowiec Koral, pikowany punktowo i wyposażony w siatkę 3D, wspomagającą cyrkulację powietrza wewnątrz nakładki. Wyjściowym kolorem siatki 3D jest czerwony, ale istnieje możliwość jego zmiany na grafitowy, biały, czarny, oliwkowy lub błękitny.

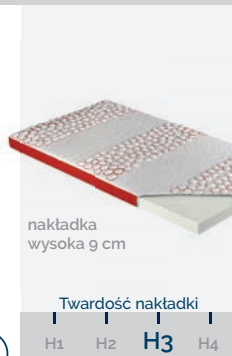

Toplatermo Hard

Wkład nakładki stanowi pianka wysokoelastyczna, zapewniająca przewiewność i znakomite działanie antyalergiczne. Efekt ten potęguje innowacyjny pokrowiec Koral, pikowany punktowo i wyposażony w czerwoną siatkę 3D, która wspomaga cyrkulację powietrza wewnątrz nakładki. Pokrowiec można prać w temperaturze do 60 stopni Celsjusza. Nakładka Toplatermo Hard przypadnie do gustu wszystkim miłośnikom pościeli o nieco wyższym stopniu twardości.



Wysokoelastyczna

Dla osób, które chcą poprawić komfort snu i zadbać o zdrowie swoich pleców. Dzięki wkładowi z gęstej pianki wysokoelastycznej, nakładka pomoże utwardzić zbyt miękki materac, dbając przy tym o właściwe wsparcie krzywizn kręgosłupa. Materiał zapewnia też przewiewność i wymaga antyalergiczność materaca. Nakładka dostępna jest w wysokości 4 lub 6 cm.



Lateksowa

Wysokiej jakości lateks Comforteo zawiera 20% naturalnego mleczka kauczukowego i posiada unikalne właściwości antyalergiczne. Wkład nakładki wykonano z pianki lateksowej, która dzięki szczególnym właściwościom uniemożliwia rozwój alergenów, pleśni i grzybów wewnątrz produktu. Polecana do każdego rodzaju materaca – pomoże poprawić jakość snu i pozytywnie wpłynie na kręgosłup. Dostępna wysokość to 4 cm.



Termo-Elastic

Nakładkę Termo-Elastic można polecić każdemu, bez względu na wiek i wagę. Produkt przyniesie ulgę cierpiącym na bezsenność i bóle pleców. Termo-Elastic pomaga organizmowi utrzymać prawidłowe krążenie krwi podczas odpoczynku. Jest niezwykle wygodna. Sprawia, że sen staje się jeszcze bardziej komfortowy. Dostępna w wysokości 4 lub 6 cm.



Z matą kokosową

Twarda nakładka łącząca zalety naturalnego lateksu i włókien kokosowych. Doskonałe właściwości antyalergiczne i antygrzybiczne oraz komfort, wynikający z kontaktu z naturalnymi składnikami produktów. Lateksowane włókno kokosowe dobrze utwardzi zbyt miękkie podłoże (np. materac). Dostępna wysokość to 2,5 cm.



Piankowa

Wysoka na 3 lub 6 cm nakładka piankowa to niedrogi sposób na zwiększenie komfortu i higieny materaca. Należy do grupy średnio twardych, jest przewiewna i lekka. Chroni materac przed zabrudzeniami i dodaje mu elastyczności.



Gelax

Innowacyjna nakładka o właściwościach antyalergicznych i antibakteryjnych, a także wspomagająca właściwości ortopedyczne materaca. Wkład stanowi pianka Gelax, łącząca w sobie właściwości żelu, pianki wysokoelastycznej i pianki termoelastycznej. Zapewnia skuteczny wypoczynek mięśniom i stawom. Efekt ten wzmacnia moletowanie pianki. Pokrowiec Silver o właściwościach antibakteryjnych



Pokrowce

Różnorodna oferta pokrowców Comforteo pozwala dobrać produkt dopasowany do indywidualnych potrzeb.

Pokrowiec to ważne uzupełnienie materaca o właściwości, na których najbardziej zależy klientom. Dobrze dobrany pozwala cieszyć się jeszcze większym komfortem i wymarzonym snem każdej nocy.

Primo

Pokrowiec Primo jest stosowany jako podstawowy i nie wymaga dopłaty. Przyjemny w dotyku, przewiewny i funkcjonalny. Pokrowiec Primo można prać w temperaturze do 60°C. W zależności od klasy materaca pokrowiec jest pikowany włóknem klimatyzującym od 100 do 300 g/m².



Aero

Wysoce przewiewny pokrowiec Aero został wykonany z miękkiej i przyjemnej w dotyku dzianiny o bardzo dużej gramaturze. Model ten jest pikowany w „cegiełkę”. Można go prać w temperaturze nawet do 60°C, dlatego idealnie sprawdzi się w sypialniach alergików. Model wyposażony jest w zamek 360 stopni. Pokrowiec Aero jest stosowany jako podstawowy przy wybranych modelach materacy z kolekcji Dream Style.



Antistress

DLA ZESTRESOWANYCH

Pokrowiec Antistress z zawartością specjalistycznych włókien, posiadających zdolność do rozładowywania napięcia i ułatwiających w ten sposób zapadanie w głębszy, a zatem bardziej wydajny sen. Pokrowiec wyposażony w uchwyty oraz dodatkową wentylację w postaci siatki 3D na całym obwodzie.



Kaszmir

BOGATO I CIEPŁO

Wyjątkowy pokrowiec z dzianiny o bardzo wysokiej gramaturze i z zawartością wełny kaszmirowej - jednego z najdroższych i najbardziej cenionych surowców przewodzących na świecie. Kaszmir jest produktem naturalnym, niezwykle wydawnie kumulującym ciepło w chłodne noce. Pokrowiec wyposażony w uchwyty oraz dodatkową wentylację w postaci siatki 3D na całym obwodzie.



Aloe Vera

DLA WRAŻLIWYCH

Materiał użyty do wykonania tego pokrowca został nasączony specjalnym żelem aloesowym o właściwościach kosmetycznych i dobroczynnych dla skóry użytkownika. Pokrowiec wyposażony w uchwyty oraz dodatkową wentylację w postaci siatki 3D na całym obwodzie.



Jedwab

BOGATO

Wyjątkowy pokrowiec z dzianiny o bardzo wysokiej gramaturze i z zawartością włókien jedwabiu. Sprzyja uczuciu chłodu latem i ciepła zimą. Posiada też zdolność pochłaniania nadmiaru wilgoci podczas snu. Pokrowiec wyposażony w uchwyty oraz dodatkową wentylację w postaci siatki 3D na całym obwodzie.



Natural

NATURALNIE

Pokrowiec Natural o dużej zawartości bawełny. Pokrowiec ten może być z powodzeniem polecany osobom cierpiącym na nadmierne pocenie się podczas snu, alergię oraz przywiązujących wagę do użytkowania produktów pochodzenia naturalnego ze źródeł odnawialnych. Pokrowiec wyposażony w uchwyty oraz dodatkową wentylację w postaci siatki 3D na całym obwodzie.



Tencel

HIGIENICZNIE

Wysoce specjalistyczny pokrowiec, wykonany przy użyciu dzianiny Tencel. Jej wyjątkowe właściwości pozwalają na szybkie rozproszenie zaabsorbowanej wilgoci, co pomaga utrzymać pokrowiec w stanie suchym nawet wobec wypadków losowych z udziałem wody, herbaty, kawy itd. Na całym obwodzie zastosowano siatkę 3D o dużych, pięknych okach oraz zamek rozdzielczy w kolorze turkusowym.



Silver

ZDROWO

Stylowy pokrowiec charakteryzują właściwości antybakteryjne, dzięki zawartym w nim jonom srebra. Dodatkowo na jego całym obwodzie umieszczono szczególnie rodzaj siatki 3D, która wpływa na odpowiednią przewodność i świetne działanie antyalergiczne materaca. Co więcej, pokrowiec można prać w temperaturze do 60°C. Dokóła materaca zastosowano zamek rozdzielczy w kolorze wrzosowym.



Informacje techniczne

Tolerancja długości i szerokości materacy wynosi +/- 2 cm, natomiast dla wysokości wynosi +/- 1 cm lub +/- 10% w zależności od tego, która wartość jest mniejsza. Materace w pokrowcach innych niż Primo mogą mieć rozmiary większe nawet o 2 cm w zależności od różnicy między wartością pikowania

Primo dla danego modelu, a wartością pikowania pokrowca wybranego zamiast Primo. Warunki gwarancji i warunki prawidłowego użytkowania są dołączane do każdego materaca. Materace dostarczane są w postaci niezrolowanej - na wyraźne życzenie klienta materac może zostać zrolowany (nie dotyczy materacy oznaczonych symbolem „dostawa tylko firmowym transportem”).

Prawidłowe użytkowanie materaca obejmuje:

- używanie stelaża rekomendowanego przez producenta materacy,
- obracanie materaca co 3 miesiące (góra-dół, potem nogi-głowa),
- właściwy dobór materaca pod względem wagi ciała,
- zakaz skakania i zginania materaca oraz użytkowania go na podłodze.

Sugerowana dopuszczalna waga osoby korzystającej z materaca:

Twardość materaca	H1-miękki	H2-średnio twardy	H3-twardy	H4-bardzo twardy
	do 80 kg	do 90 kg	do 100 kg	do 120 kg



Dostawa tylko firmowym transportem. Materace dostarczane w formie niezrolowanej.



Materac objęty możliwością darmowej dostawy w trybie ekspresowym

Stelaże

By móc w pełni cieszyć się antyalergiczną, przewodnością i elastycznością zakupionego materaca, niezbędny jest odpowiedni stelaż.

Easypack



Profesjonalne i tanie rozwiązanie dla każdego rodzaju materaca. Znacznie wydłuża żywotność materaca i uzupełnia komfort spania. Do samodzielnego złożenia. Wysokość: 3,5 cm



Prosty

Stelaż prosty o regulowanej twardości



Profesjonalne i wytrzymałe rozwiązanie dla każdego rodzaju materaca. Znacznie wydłuża żywotność materaca i uzupełnia komfort spania. Zalecany osobom z nadwagą. Wysokość: 6 cm



Regulowany



Stelaż z podnoszonym zagłówkiem o regulowanej twardości

Profesjonalne rozwiązanie zwiększające komfort użytkowania materaca. Zalecany dla materacy piankowych, wysokoelastycznych i lateksowych. Znacznie wydłuża żywotność materaca i uzupełnia komfort spania. Wysokość: 6 cm



Elektryczny



Stelaż elektryczny z 5-stopniową regulacją

Profesjonalne rozwiązanie, znacząco zwiększające komfort użytkowania materaca. Zalecany dla materacy lateksowych i dla osób ceniących swój komfort oraz dla osób starszych. Znacznie wydłuża żywotność materaca. Wysokość: 6 cm



Poduszki

Poduszki Comfoteo powstają w trosce o komfort i zdrowie naszych klientów.

Lawenda

Przyjemna w kontakcie poduszka o wyrazistym zapachu lawendy i w lawendowym kolorze. Wykonana została z pianki termoelastycznej (tzw. visco). Liczne otwory zapewniają duży stopień wentylacji. Zastosowany pokrowiec Tencel posiada szczególne zdolności w rozpraszaniu zaabsorbowanej wilgoci, co sprzyja jej szybszemu odparowaniu. 74 x 44 x 13 cm



Active

Wyjątkowy komfort, jaki zapewnia poduszka Active w pokrowcu Primo, wynika z zastosowania wysokiej jakości lateksu z dodatkiem naturalnego mlecza kaczukowego. Produkt polecany jest głównie alergikom i osobom aktywnym. Poduszka dostępna w pokrowcu Primo. 62 x 42 x 11 cm



Creative

Posiada profilowany wkład lateksowy, antyalergiczny i świetnie wspomagający prawidłowy sen na dobrze dobranym materacu. Pokrowiec Primo niepikowany. 68 x 43 x 14 cm

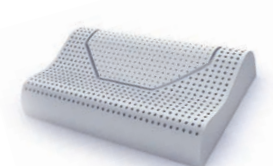

Harmony

Poduszka o wyjątkowym i ergonomicznym kształcie, przypominającym skrzydła motyla. Dzięki drobnozgowo opracowanemu profilowaniu powierzchni, Harmony znakomicie podtrzymuje i stabilizuje głowę podczas snu. Wykonana z pianki termoelastycznej (tzw. visco). Zastosowany pokrowiec Tencel posiada szczególne zdolności w rozpraszaniu zaabsorbowanej wilgoci, co sprzyja jej szybszemu odparowaniu. 68 x 34 x 12 cm



Gelax

Kombinacja żelu, pianki wysokoelastycznej i pianki termoelastycznej. Poduszka Gelax zapewnia nie tylko rewelacyjne podparcie głowy i kręgosłupa szyjnych, ale dzięki swojej strukturze, gwarantującej wysoki stopień przewodności, przynosi też ulgę w wyjątkowo upalne dni. Zastosowany pokrowiec Silver (niepikowany), oprócz niezwykle atrakcyjnego wyglądu, posiada również wybitne właściwości antybakteryjne. 60 x 38 x 11 cm

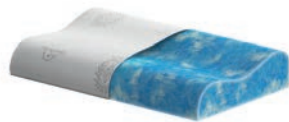

Visco Gel

Poduszka łącząca w sobie zalety poduszek Watergel i Aloe Visco. Z jednej strony zastosowano unikatową piankę żelową watergel, niezwykle przewodną i chłodną w odczuciu – z drugiej strony piankę termoelastyczną o wysokiej gęstości. Tym samym, oprócz wybitnie delikatnego podtrzymywania kręgosłupa szyjnych podczas snu, poduszka Visco-Gel uzyskała system lato-zima, który klient może dowolnie zmieniać. Pokrowiec Aloe Vera niepikowany. 70 x 41 x 14 cm



Legenda dla materacy

pianka moletowana	zamek błyskawiczny 360°	dwustronny	7 stref twardości	pianka lateksowa	pianka poliuretanowa T25	dostępne inne pokrowce
pianka Gelax	pokrowiec posiada zamek błyskawiczny	7 stref twardości	pianka wysokoelastyczna	pikowany cały materac	pianka poliuretanowa T30	lamówka
sprężyny typu multi - multipocket (1000 szt./m²)	antyalergiczny	sprężyny kieszeniowe	sprężyny kieszeniowe	sprężyny multipocket	materac dedykowany do użytkowania na stelażu elektrycznym	lato - zima
pianka antybakteryjna	antygrzybiczny	mata kokosowa	właściwości ortopedyczne	tkanina tapicerska	listwy sprężynujące	profilowanie pianki
taśma wentylacyjna 3D	sprężyny typu bonell	owata 100 g	owata 200 g	owata 300 g	owata 300 g	proteiny jedwabiu
owata 100 g	owata 200 g	owata 300 g	owata 300 g	owata 300 g	owata 300 g	owata 300 g
regulacja twardości stelaża	pokrowiec z możliwością prania do 60°C	owata 300 g	owata 300 g	owata 300 g	owata 300 g	owata 300 g
		owata 300 g	owata 300 g	owata 300 g	owata 300 g	owata 300 g
		owata 300 g	owata 300 g	owata 300 g	owata 300 g	owata 300 g
		owata 300 g	owata 300 g	owata 300 g	owata 300 g	owata 300 g
		owata 300 g	owata 300 g	owata 300 g	owata 300 g	owata 300 g
		owata 300 g	owata 300 g	owata 300 g	owata 300 g	owata 300 g
		owata 300 g	owata 300 g	owata 300 g	owata 300 g	owata 300 g
		owata 300 g	owata 300 g	owata 300 g	owata 300 g	owata 300 g
		owata 300 g	owata 300 g	owata 300 g	owata 300 g	owata 300 g
		owata 300 g	owata 300 g	owata 300 g	owata 300 g	owata 300 g
		owata 300 g	owata 300 g	owata 300 g	owata 300 g	owata 300 g
		owata 300 g	owata 300 g	owata 300 g	owata 300 g	owata 300 g
		owata 300 g	owata 300 g	owata 300 g	owata 300 g	owata 300 g
		owata 300 g	owata 300 g	owata 300 g	owata 300 g	owata 300 g
		owata 300 g	owata 300 g	owata 300 g	owata 300 g	owata 300 g
		owata 300 g	owata 300 g	owata 300 g	owata 300 g	owata 300 g
		owata 300 g	owata 300 g	owata 300 g	owata 300 g	owata 300 g
		owata 300 g	owata 300 g	owata 300 g	owata 300 g	owata 300 g
		owata 300 g	owata 300 g	owata 300 g	owata 300 g	owata 300 g
		owata 300 g	owata 300 g	owata 300 g	owata 300 g	owata 300 g
		owata 300 g	owata 300 g	owata 300 g	owata 300 g	owata 300 g
		owata 300 g	owata 300 g	owata 300 g	owata 300 g	owata 300 g
		owata 300 g	owata 300 g	owata 300 g	owata 300 g	owata 300 g
		owata 300 g	owata 300 g	owata 300 g	owata 300 g	owata 300 g
		owata 300 g	owata 300 g	owata 300 g	owata 300 g	owata 300 g
		owata 300 g	owata 300 g	owata 300 g	owata 300 g	owata 300 g
		owata 300 g	owata 300 g	owata 300 g	owata 300 g	owata 300 g
		owata 300 g	owata 300 g	owata 300 g	owata 300 g	owata 300 g
		owata 300 g	owata 300 g	owata 300 g	owata 300 g	owata 300 g
		owata 300 g	owata 300 g	owata 300 g	owata 300 g	owata 300 g
		owata 300 g	owata 300 g	owata 300 g	owata 300 g	owata 300 g
		owata 300 g	owata 300 g	owata 300 g	owata 300 g	owata 300 g
		owata 300 g	owata 300 g	owata 300 g	owata 300 g	owata 300 g
		owata 300 g	owata 300 g	owata 300 g	owata 300 g	owata 300 g
		owata 300 g	owata 300 g	owata 300 g	owata 300 g	owata 300 g
		owata 300 g	owata 300 g	owata 300 g	owata 300 g	owata 300 g
		owata 300 g	owata 300 g	owata 300 g	owata 300 g	owata 300 g
		owata 300 g	owata 300 g	owata 300 g	owata 300 g	owata 300 g
		owata 300 g	owata 300 g	owata 300 g	owata 300 g	owata 300 g
		owata 300 g	owata 300 g	owata 300 g	owata 300 g	owata 300 g
		owata 300 g	owata 300 g	owata 300 g	owata 300 g	owata 300 g
		owata 300 g	owata 300 g	owata 300 g	owata 300 g	owata 300 g
		owata 300 g	owata 300 g	owata 300 g	owata 300 g	owata 300 g
		owata 300 g	owata 300 g	owata 300 g	owata 300 g	owata 300 g
		owata 300 g	owata 300 g	owata 300 g	owata 300 g	owata 300 g
		owata 300 g	owata 300 g	owata 300 g	owata 300 g	owata 300 g
		owata 300 g	owata 300 g	owata 300 g	owata 300 g	owata 300 g
		owata 300 g	owata 300 g	owata 300 g	owata 300 g	owata 300 g
		owata 300 g				

Łóżka kontynentalne

*dobry sen,
dobry dzień*

Nieznany dotąd komfort snu.

Progresywnie działające, elastyczne warstwy łóżek kontynentalnych pozwalają poczuć się we własnej sypialni, jak w luksusowym hotelu.

Niebywały komfort i elastyczność zapewniają poszczególne warstwy kontynentalnej konstrukcji. Sprężyny bonellowe, sprężyny kieszeniowe, różnego rodzaju pianki oraz nakładki – dzięki precyzyjnemu połączeniu poszczególnych komponentów, nasze łóżka kontynentalne są niezwykle wygodne i spełniają indywidualne potrzeby użytkowników. Niektóre modele dostępne są z dodatkowym wyposażeniem – wbudowanym stelażem elektrycznym lub pojemnikiem na pościel – co zapewnia użytkownikom ogromną funkcjonalność łóżka.

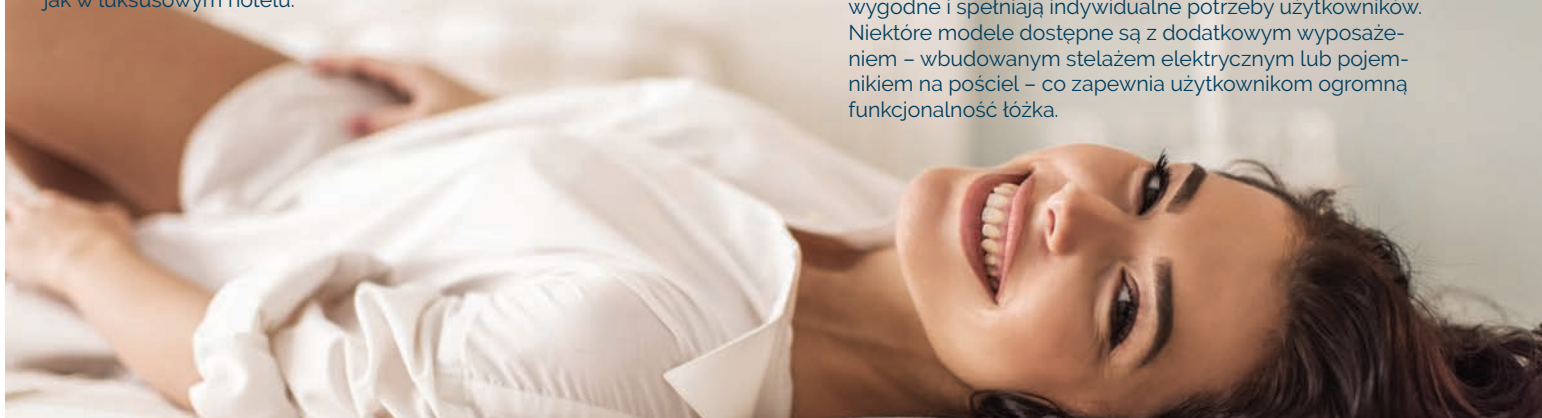

Isabel

Tkanina na zdjęciu: Madryt 128, kat. 1, nóżki: wenge

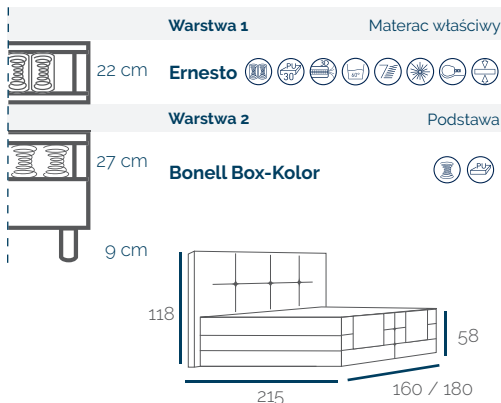

Producent nie przewiduje możliwości zmiany rozmiarów zagłówka. Zagłówek licuje z bokami łóżka.

Arizona

Tkanina na zdjęciu: Fresh 32, kat. 1

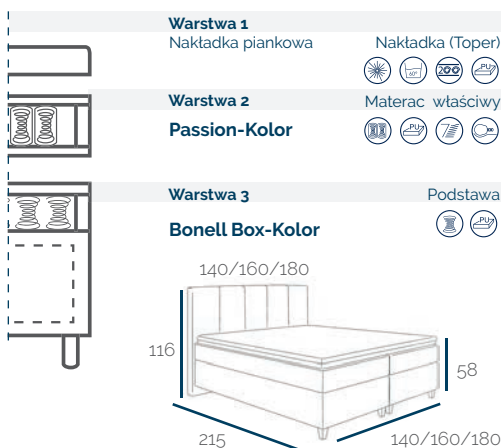

Dostępne szerokości nominalne to 140 cm, 160 cm, 180 cm. Producent nie przewiduje możliwości zmiany rozmiarów zagłówka.

* Wersja „kolor” dla łóżek kontynentalnych oznacza, że pokrowiec wykonany jest na bokach z tkaniny tapicerskiej, natomiast od góry (w materacu także od dołu) posiada on tkaninę materacową, niepiwowaną.

Astoria

Tkanina na zdjęciu: Matt Velvet 93
Astoria dostępna jest wyłącznie w następujących tkaninach tapicerskich:
Fresh: 01, 11, 13, 17, 32, 33; | Matt Velvet: 38, 61, 68, 74, 93.

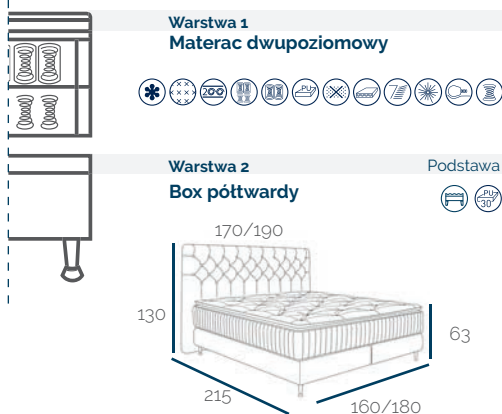

Dostępne szerokości nominalne to 160 cm i 180 cm.
Producent nie przewiduje możliwości zmiany rozmiarów zagłówka.
Zagłówek szerszy od materaca o 5 cm z każdej strony.

Atlanta

Tkanina na zdjęciu: Milton 15
Atlanta dostępna jest wyłącznie w następujących tkaninach tapicerskich:
Milton 03, Milton 13, Milton 14, Milton 15.

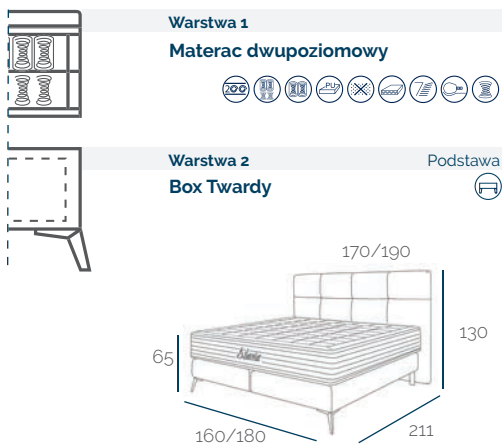

Dostępne szerokości nominalne to 160 cm i 180 cm.
Producent nie przewiduje możliwości zmiany rozmiarów zagłówka.
Zagłówek szerszy od materaca o 5 cm z każdej strony.

Alexander

Tkanina na zdjęciu: Fresh 01
Alexander dostępny jest wyłącznie w następujących tkaninach tapicerskich:
Fresh 01, Fresh 11, Fresh 13, Fresh 17, Fresh 32, Fresh 33.

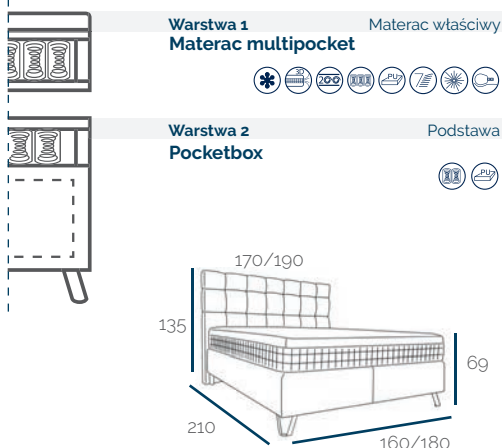

Dostępne szerokości nominalne to 160 cm i 180 cm.
Producent nie przewiduje możliwości zmiany rozmiarów zagłówka.
Zagłówek szerszy od materaca o 5 cm z każdej strony.

Mario Electric

Tkanina na zdjęciu: Milton 14, kat. 3
Łóżko posiada 2 stelaże elektryczne sterowane pilotem

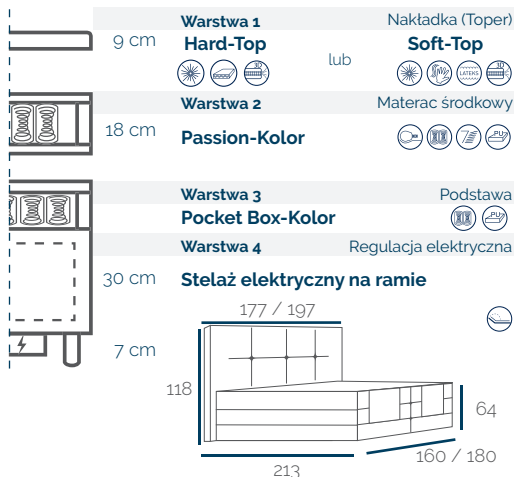

NOVA
VILA
2019

Dostępne szerokości nominalne to 90 cm, 160 cm, 180 cm.
Producent nie przewiduje możliwości zmiany rozmiarów zagłówka.
Zagłówek szerszy od materaca o 8,5 cm z każdej strony.

Korfu

Tkanina na zdjęciu: Matt Velvet 83, kat. 1

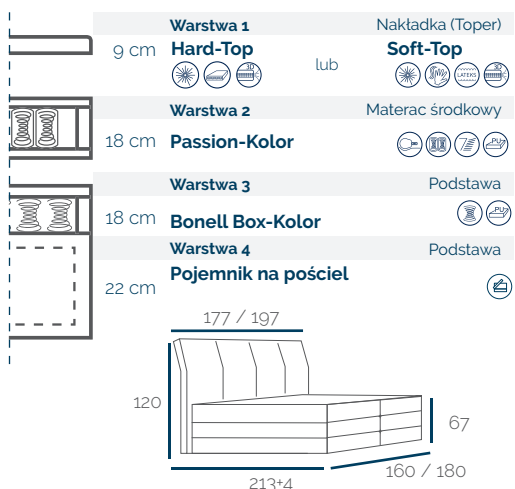

Dostępne szerokości nominalne to 160 cm i 180 cm.
Producent nie przewiduje możliwości zmiany rozmiarów zagłówka.
Zagłówek szerszy od materaca o 8,5 cm z każdej strony.
Ze względu na kształt zagłówka długość całkowita jest większa o ok. 4 cm.

Imperia

Tkanina na zdjęciu: Point 98, kat. 1
Łóżko oprócz zagłówka posiada też przednóżek.

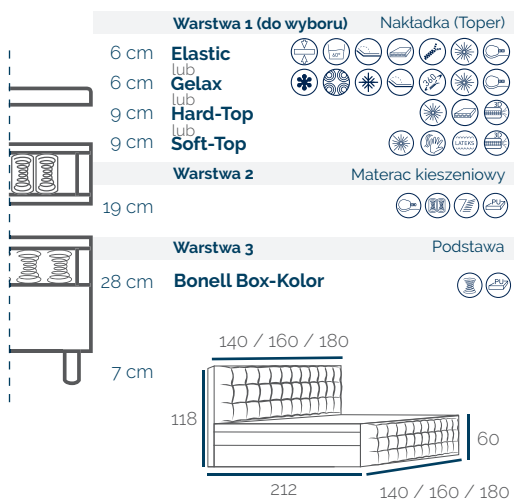

Dostępne szerokości to 140 cm, 160 cm, 180 cm.
Producent nie przewiduje możliwości zmiany rozmiarów zagłówka.
Zagłówek i zanózek licują się na szerokości z materacem i podstawą.

* Wersja „kolor” dla tożek kontynentalnych oznacza, że pokrowiec wykonany jest na bokach z tkaniny tapicerskiej, natomiast od góry (w materacu także od dołu) posiada on tkaninę materacową, niepiwowaną.

Łóżka tapicerowane

Łóżka, które zachwycają naszych klientów.

Charakterystyczna dla Comforteo solidność wykonania, odporność i atrakcyjność tkanin oferowanych w bardzo szerokiej gamie gatunkowej i kolorystycznej.

Grenada



Tkanina na zdjęciu: Tender Way 85, poduszki Tender Way 80, kat. 3, nóżki chrom

Frontowa płoza posiada zaokrąglenia krawędzi bocznych. Żadna z zaprezentowanych tu opcji nie podlega personalizacji – z wyjątkiem tkaniny.

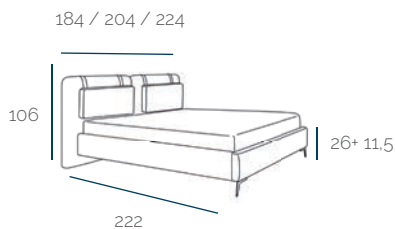

Winter



Tkanina na zdjęciu: Point 86, kat 1, czarna lamówka, nóżka metalowa czarna

Łóżko Winter występuje zawsze z lamówką w kolorze czarnym. Żadna z zaprezentowanych tu opcji nie podlega personalizacji – z wyjątkiem tkaniny.

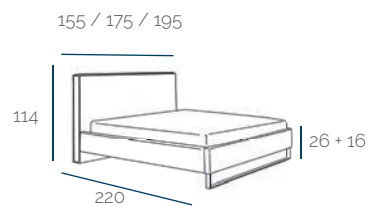

Nature



Tkanina na zdjęciu: City 83, kat. 3

Łóżko Nature występuje wyłącznie z dodatkami drewna w kolorze buk. Żadna z zaprezentowanych tu opcji nie podlega personalizacji – z wyjątkiem tkaniny.

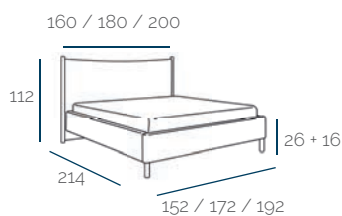

Charlotte



Tkanina na zdjęciu: Point 34, kat. 1
Nóżki dostępne dla tego modelu: tylko D10.
Frontowa płyta posiada zaokrąglenia krawędzi bocznych.
Żadna z zaprezentowanych tu opcji nie podlega personalizacji – z wyjątkiem tkaniny.

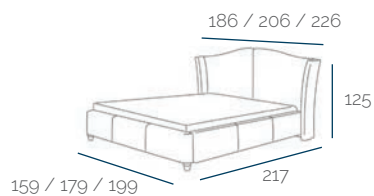

Lancaster



Tkanina na zdjęciu: Terra 92, kat. 1.
Nóżki dostępne dla tego modelu: tylko o wysokości 4 cm.
Frontowa płyta posiada zaokrąglenia krawędzi górnej.
Żadna z zaprezentowanych tu opcji nie podlega personalizacji – z wyjątkiem tkaniny.

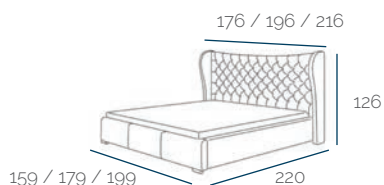

Malibu



Tkanina na zdjęciu: Monolith 77, kat. 1.
Ten model ze względu na swoją konstrukcję nie posiada nóżek.
Zamiast frontowej płyty zastosowano wysoki przednóżek.
Żadna z zaprezentowanych tu opcji nie podlega personalizacji – z wyjątkiem tkaniny.

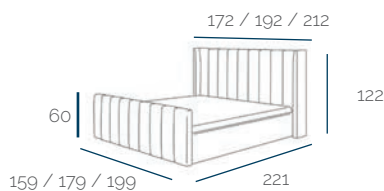

Wysokość zagłówka tylko 106 cm.



Boston

Tkanina na zdjęciu: Castel g1, kat. 1, nóżki F4



Wysokość zagłówka tylko 106 lub 120 cm.
Na zdjęciu wysokość zagłówka 120 cm.



Unity

Tkanina na zdjęciu: Paros 1, kat. 1, nóżki F4



Wysokość zagłówka tylko 106 lub 120 cm.
Na zdjęciu wysokość zagłówka 120 cm.



Daisy

Tkanina na zdjęciu: Cloud 75, kat. 2, nóżki F4



Wskazane tu modele posiadają płoty o zaokrąglonej powierzchni, dlatego nie stosuje się do nich opcji takich jak: nóżki 10 cm, boki standard lub slim, oraz zaokrąglenia krawędzi.

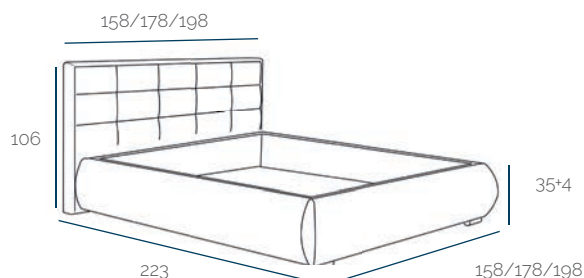

Dla szerokości nominalnej 140 / 160 / 180 cm



Ariana

Tkanina na zdjęciu: Primo g6, kat. 1



Davos

Tkanina na zdjęciu: Salvador 03, kat. 2



Celesta

Tkanina na zdjęciu: Country 2, kat. 1, nóżki: F4



Ariel

Tkanina na zdjęciu: Matt Velvet 61, kat. 1, nóżki: B10, buk



Kasandra

Tkanina na zdjęciu: Terra 88, kat. 1, nóżki: E10, wenge



Wskazane tu modele nie występują w wersji Standard i Slim. Płozy łóżka mają szerokość 6,5 cm. Każdy z tych modeli posiada swoją indywidualną wysokość i szerokość zagłówka, która nie podlega personalizacji.

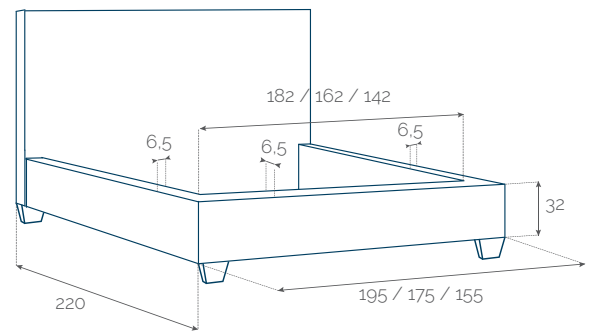

Dla szerokości nominalnej 180 / 160 / 140 cm



Logan

Tkanina na zdjęciu: Fresh 34, kat. 1, nóżki chromowane 10 cm



Ten model występuje tylko w opcji z pojemnikiem na pościel.



Clara

Tkanina na zdjęciu: Point 70, kat. 1, nóżki D10, buk



Ten model występuje tylko w opcji z pojemnikiem na pościel.



Dino

Tkanina na zdjęciu: Primo 61, kat. 1, nóżki E10, buk



Ten model występuje tylko w opcji z pojemnikiem na pościel.



Mona

Tkanina na zdjęciu: Kronos 14, kat. 1, nóżki E10, wybarwienie: buk



Ten model występuje tylko w opcji z pojemnikiem na pościel.

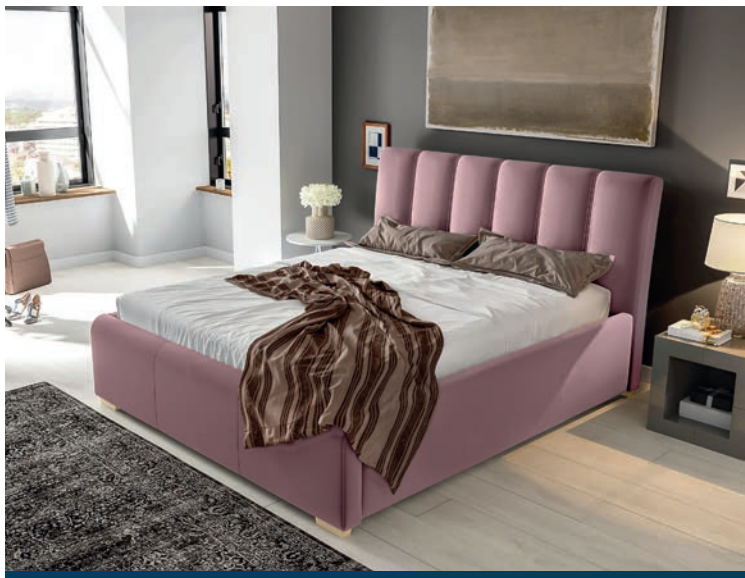

Everest

Tkanina na zdjęciu: Matt Velvet 63, kat. 1, nóżki G4, buk



Orlean

Tkanina na zdjęciu: Kronos 26, kat. 1, nóżki F4



Nevada

Tkanina na zdjęciu: Terra 88, kat. 1, nóżki: E10, wenge



Wskazane tu modele występują wyłącznie w wersji Standard.
Nóżki dostępne dla tego modelu: tylko 4 cm.
Żadna z zaprezentowanych tu opcji nie podlega personalizacji
– z wyjątkiem tkaniny.

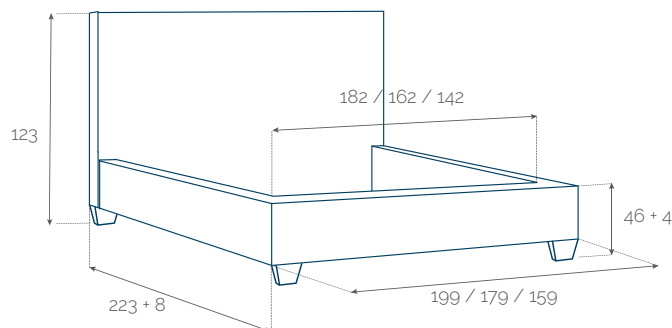

Dla szerokości nominalnej 180 / 160 / 140 cm



Zagłówek Preston ma ozdobne wykończenie boków zwiększające całkowitą szerokość o ok 12 cm.

Preston

Tkanina na zdjęciu: Paros 6, kat. 1, nóżki F4



Podstawowa wysokość zagłówek wynosi 110 cm, długość łóżka zwiększona o 15 cm z uwagi na wykonanie zagłówka.

Manchester

Tkanina na zdjęciu: Salvador 15, kat. 2, nóżki F4





Chester

Tkanina na zdjęciu: Fresh 13, kat. 1, nóżki D10, olcha



Aston

Tkanina na zdjęciu: Storm 85, kat. 2, nóżki D10, buk



Savana

Tkanina na zdjęciu: Terra 63, kat. 1, nóżki F4



Elektra

Tkanina na zdjęciu: Primo 52, kat. 1, nóżki D10, orzech



Ze względu na kształt zagłówka długość całkowita jest większa o ok. 4 cm.

Verona

Tkanina na zdjęciu: Madryt 920, kat. 1, nóżki F4



Ze względu na kształt zagłówka długość całkowita jest większa o ok. 4 cm.

Cliff

Tkanina na zdjęciu: Cloud 91, kat. 2, nóżki F4



Na zdjęciu wys. zagłówka 120 cm.



Mike

Tkanina na zdjęciu: Aulla 08, kat. 2, nóżki A10, buk



Tessa

Tkanina na zdjęciu: Kronos 27, kat. 1, nóżki B10, buk



Paris

Tkanina na zdjęciu: Fresh 14, kat. 1, nóżki F4



Stella

Tkanina na zdjęciu: Primo 84, kat. 1, nóżki F4



Mars

Tkanina na zdjęciu: Paros 01, kat. 1, nóżki C4, wybarwienie: buk



W wersji SLIM rama zagłówka licuje się z bokiem.
Cieńszy zagłówek, ogólna długość:
STANDARD 216 cm, SLIM 211 cm.

Cortina

Tkanina na zdjęciu: Primo 96, kat. 1, nóżki F4





Dakota

Tkanina na zdjęciu: Primo 89, kat. 1, nóżki F4.



Sara

Tkanina na zdjęciu: Matt Velvet 59, kat. 1, nóżki E10, buk



Dolores

Tkanina na zdjęciu: Monolith 63, kat. 1, nóżki B10, wybarwienie: buk



Lily

Tkanina na zdjęciu: Primo 92, kat. 1, nóżki F4



Mario

Tkanina na zdjęciu: Terra 48, kat. 1, nóżki B10, buk



Sierra

Tkanina na zdjęciu: Country 3, kat. 1, nóżki B10, wybarwienie: buk



Na zdjęciu wysokość zagłówka 120 cm.



Theo

Tkanina na zdjęciu: Madryt 926, kat. 1, nóżki F4



Trivio

Tkanina na zdjęciu: Matt Velvet 9, kat. 1, nóżki G4, buk



Sylvi

Tkanina na zdjęciu: Fresh 01, kat. 1, nóżki F4



Vanessa

Tkanina na zdjęciu: Cloud 81, kat. 1, nóżki F4



Parma

Tkanina na zdjęciu: Country 5, kat. 1, nóżki F4



Basic

Tkanina na zdjęciu: Cloud 70, kat. 2, nóżki: B10, olcha



Legenda łóżek tapicerowanych



DODATKI

Szafki i stoliki nocne



Szafka nocna - wysoka
55 x 52 x 39 cm, tkanina: Madryt 1100



Szafka nocna - niska
38 x 52 x 39 cm, tkanina: Madryt 1100



Stolik nocny - wysoki
59 x 49 x 49 cm, tkanina: Madryt 1100



Stolik nocny - niski
38 x 56 x 41 cm, tkanina: Madryt 1100

Kryształki

W wybranych modelach łóżek tapicerowanych istnieje możliwość wymiany guzików na eleganckie kryształki. Dostępne modele łóżek z kryształkami: **Aston, Chester, Manchester, Preston, Elektra, Tessa, Savana, Mario, Lancaster, Kasandra.**



30 mm



22 mm

Lampka zagłówkowa

Wśród akcesoriów Comfoteo znajduje się praktyczna i funkcjonalna lampka zagłówkowa, przeznaczona do montażu na zagłówku łóżka.



Pojemniki na pościel

Niemal każde łóżko Comfoteo może zostać wyposażone w trwałe i bezawaryjne pojemniki na pościel. Każdy z nich posiada stelaż wykonany ze stabilnej ramy metalowej i dwóch rzędów 25 listew elastycznych, co dodatkowo wpływa na komfort użytkowania materaca i jego żywotność.

Otwieranie i zamykanie pojemnika na pościel jest wsparte mechanizmem podnośników gazowych. Dzięki temu czynności te są proste i lekkie, bez względu na wiek i kondycję użytkownika. W naszej ofercie dostępne są dwa rodzaje pojemników na pościel: otwierane z przodu (dotyczy wszystkich łóżek z wyjątkiem Davos, Ariana i łóżek kontynentalnych) oraz otwierane z boku (tylko łóżka: Aston, Cortina, Dolores, Paris, Polibox). Łóżka Clara, Mona, Dino i Logan mają własne pojemniki na pościel.

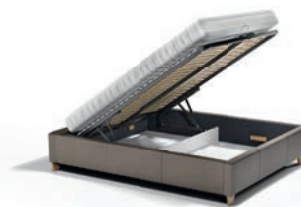

Pojemnik otwierany od frontu



Pojemnik otwierany z boku

Puf na pościel

Tkanina Paros 06, kat. 1

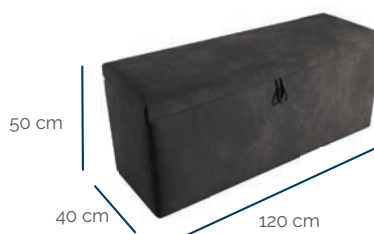

Model POLIBOX

Klient sam dobiera stelaż, materac oraz układ zagłówekka Smart Click

Polibox to klasyczne bazy łóżka tapicerowane. Model nie posiada zagłówekka, co daje duże możliwości dla wariantów uzupełniających, takich jak Smart Click. Model wymaga dobrania stelaża lub pojemnika na pościel. Tylna płyta jest o 3 cm szersza od pozostałych.

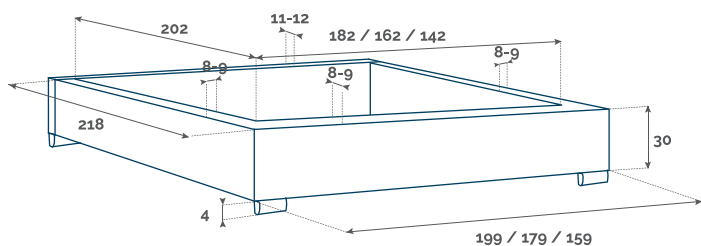

Tkanina na zdjęciu: Madryt 196, kat. 1, nóżki G4 wenge.

Na zdjęciu pokazano moduły Smart Click w rozmiarze 60 x 30 cm, wymiar ten dedykowany jest do łóżek o szerokości nominalnej 160 cm.

Model POCKET-BOX lub BONELL-BOX

Klient sam dobiera materac oraz układ zagłówekka Smart Click

Pocket-Box

Bonell-Box

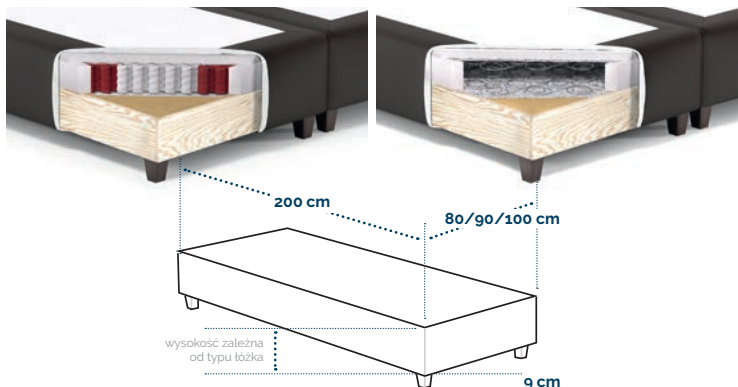

Tkanina na zdjęciu: Madryt 196, kat. 1, nóżki wenge.

Na zdjęciu pokazano moduły Smart Click w rozmiarze 45 x 45 cm, wymiar ten dedykowany jest do łóżek o różnych szerokościach nominalnych.

Zagłówek Smart Click

Zagłówek Smart Click składa się z osobnych modułów, z których klient może skomponować dowolną ostateczną wielkość i kształt zagłówekka mocowanego do ściany.

Rozmiary modułów Smart Click

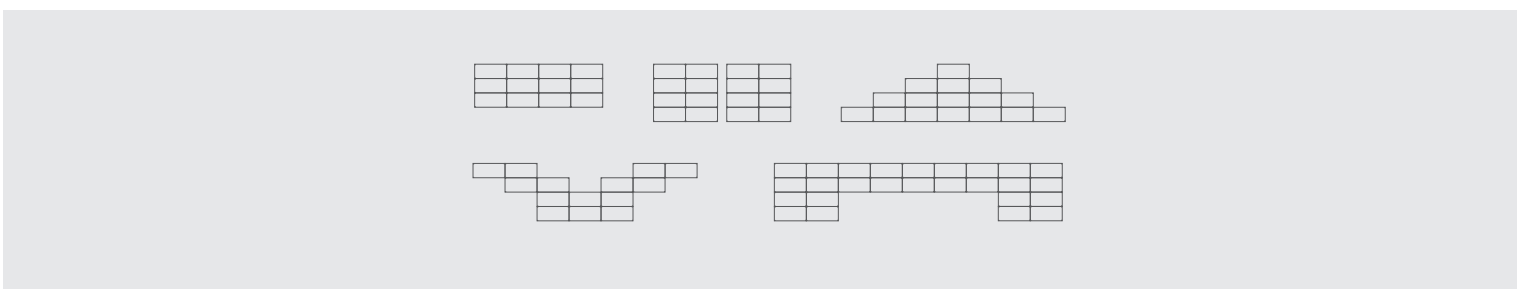
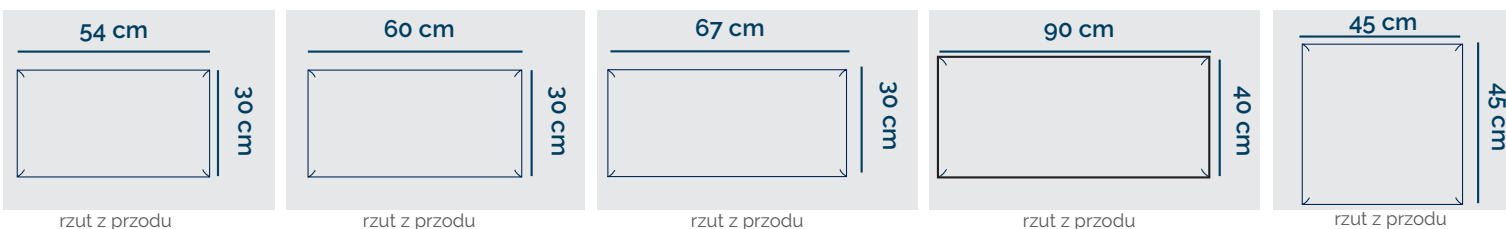

przykładowe aranżacje dla modułu o rozmiarze 67 x 30 cm

Łóżka Tapicerowane - informacje techniczne

OPCJE ROZMIARÓW ŁÓŻEK

Rozmiary wersji standardowej opcja dla nóg 4 cm

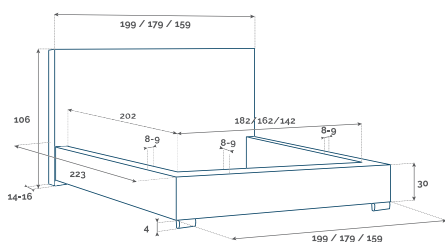

dla szerokości nominalnej
180 / 160 / 140 cm

Rozmiary wersji slim

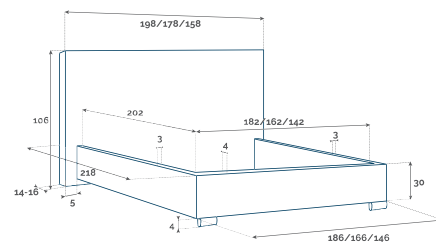

dla szerokości nominalnej
180 / 160 / 140 cm

Szerokość zagłówka dla wersji SLIM nie ulega zmianie i pozostaje taka jak w wersji standardowej. Tolerancja dla rozmiarów łóżek wynosi +/-1cm
Dobór grubości boków łóżek nie dotyczy łóżek kontynentalnych.

Rozmiary wersji standardowej opcja dla nóg 10 cm

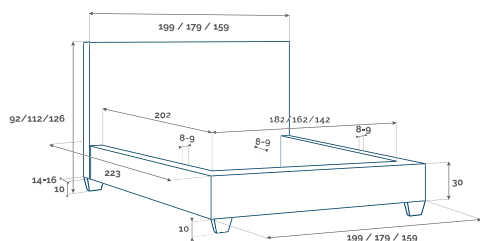

dla szerokości nominalnej
180 / 160 / 140 cm

Rozmiary dla modeli Ariel, Kasandra i Celesta

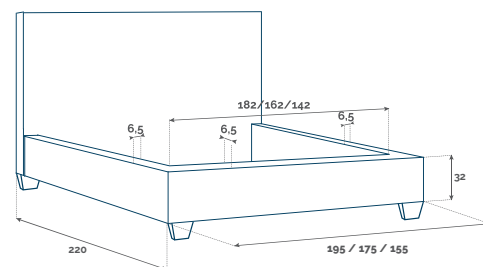

dla szerokości nominalnej
180 / 160 / 140 cm

Rozmiary dla modeli Clara, Dino, Mona i Logan

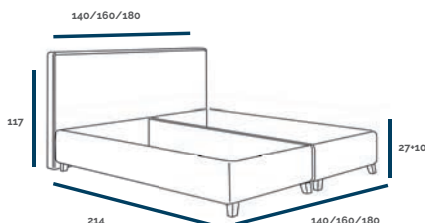

Rozmiary dla modeli Boston, Unity, Daisy

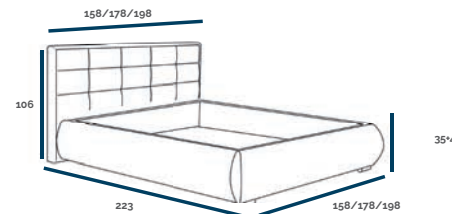

Rozmiary dla modelu Ariana

dla szerokości nominalnej
180 / 160 / 140 cm

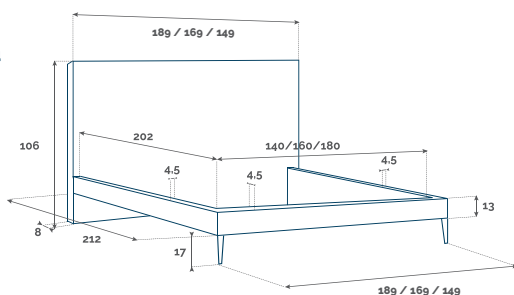

Rozmiary dla modelu Davos

dla szerokości nominalnej
180 / 160 / 140 cm

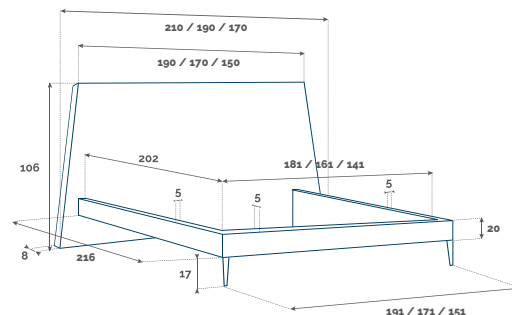

ZAKRĄGLENIE KRAWĘDZI FRONTOWEJ PŁOZY

Nie dotyczy łóżek Cortina, Gabriela, Unity, łóżek kontynentalnych oraz innych łóżek, jeśli ich opis na to wskazuje.

Frontowa krawędź płozy zaokrąglona od góry

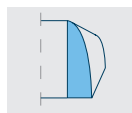

rzut z boku

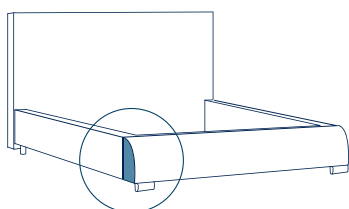

Frontowa krawędź płozy zaokrąglona po bokach

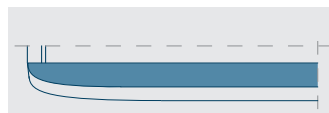

rzut z góry

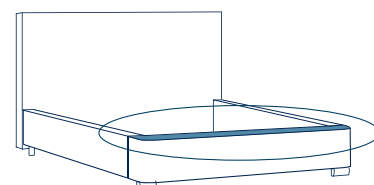

Uwaga! Dla łóżek dostępnych w wersji Standard możliwe jest dodatkowe zaokrąglenie krawędzi frontowej płozy z góry lub z boku.
Informację o wyborze kształtu należy zaznaczyć w zamówieniu.

DOSTĘPNE RODZAJE I WYBARWIENIA NÓŻEK DO ŁÓŻEK

A10	Wysokość 10 cm Grubość 4 cm Szerokość podstawy 18 cm					
		Orzech	Wenge	Olcha	Buk	Biały
B10	Wysokość 10 cm Grubość 4 cm Szerokość podstawy 7 cm					
		Orzech	Wenge	Olcha	Buk	Biały
C4	Wysokość 4 cm Grubość 4 cm Szerokość podstawy 17 cm					
		Orzech	Wenge	Olcha	Buk	Biały
D10	Wysokość 10 cm Grubość 8 cm Szerokość podstawy 3,5 cm					
		Orzech	Wenge	Olcha	Buk	Biały
E10	Wysokość 10 cm Grubość 6 cm Szerokość podstawy 4 cm					
		Orzech	Wenge	Olcha	Buk	Biały
F4	Wysokość 4 cm Grubość 3,5 cm Szerokość podstawy 14 cm					
		Chrom				
G4	Wysokość 4 cm Grubość 3 cm Szerokość podstawy 12 cm					
		Orzech	Wenge	Olcha	Buk	Biały

OPCJE ZMIANY WYSOKOŚCI ZAGŁÓWKA

Wersja minimalna

- bez dopłat
- trzeba zaznaczyć w zamówieniu

Wersja podstawowa

- bez dopłat

Wersja maksymalna

- dopłata
- trzeba zaznaczyć w zamówieniu

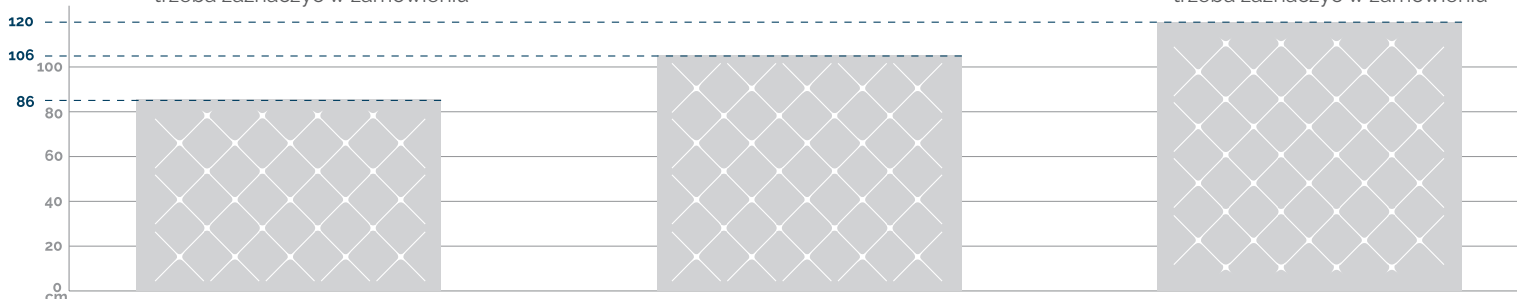

Opcja dla nóżek 4 cm

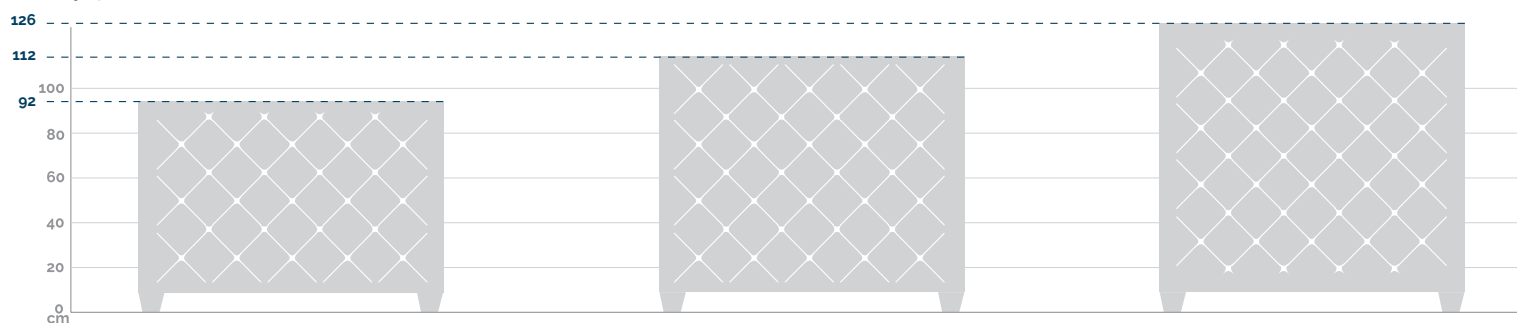

Opcja dla nóżek 10 cm